

# Beta



autoservisná technika

DISTRIBÚTOR:

**R&J spol. s.r.o.**

919 23Vlčkovce č114

ww.randj.sk

e-mail: blazek@randj.sk

**Platné do 28/02/2025**

Uvedené ceny su bez DPH.



# 2024

# Beta

R5050

WORK



Nakonfigurujte  
si online  
svou dílnu

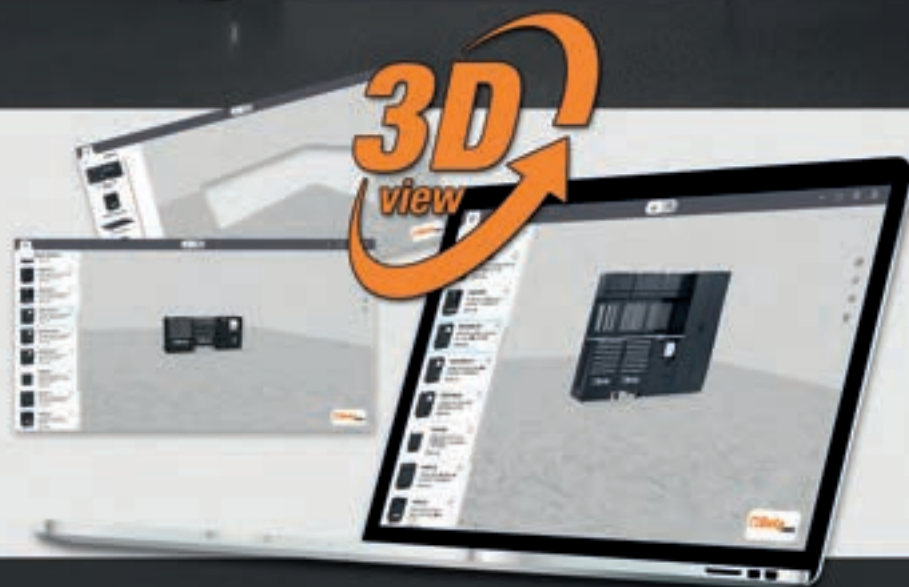

## DÍLENSKÉ VYBAVENÍ C45PRO - RSC55

2÷4



## VOZÍKY NA NÁŘADÍ

5÷9



## PODESTY NA NÁŘADÍ

10÷14

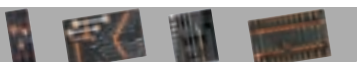

## PRACOVNÍ STOLY

15



## VOZÍKY NA NÁŘADÍ

16÷18



## TAŠKY NA NÁŘADÍ

19÷21



## KLÍČE

22÷26



## BAREVNĚ ZNAČENÉ NÁŘADÍ

26-27



## ŠROUBOVÁKY

28-29



## HLAVICE

30÷32



## MOMENTOVÉ KLÍČE

33-34



## KLEŠTĚ

35÷37



## VRTÁKY A ZÁVITNÍKY

38-39



## KLADIVA A DLÁTA

40



## OSVĚTLENÍ

41÷43



## INVERTOROVÉ SVÁŘEČKY

44÷46



## NÁŘADÍ PRO INSTALATÉRY

47



## NÁŘADÍ PRO OBECNOU ÚDRŽBU

48-49



## OSVĚTLENÍ

50÷54



## IZOLOVANÉ NÁŘADÍ 1000V

55-56



## ŘEZNÉ NÁSTROJE

57-58



## ÚHLOVÉ BRUSKY

59-60



## AUTOMOTIVE

61÷88



## ROBUR VÁZACÍ TECHNIKA A PŘÍSLUŠENSTVÍ

88÷91



## PNEUMATICKÉ NÁŘADÍ

92÷97



## BEZPEČNOSTNÍ OBUV

98÷104



## PRACOVNÍ ODĚVY

105÷112



Obrázky jsou pouze ilustrační. Beta Utensili S.p.A. si vyhrazuje právo aktualizace svých výrobků bez předchozího upozornění.



### C45PRO

#### Sestava dílenského nábytku C45PRO

Sestava obsahuje:

- Modul se 7 zásuvkami (C45PRO M7)
- Modul s odpadkovým košem (C45PRO MS)
- Vozík na nářadí se 7 zásuvkami (C45PRO C7)
- Dvoudveřovou skříň na nářadí (C45PRO AS2)
- 3 děrované panely na nářadí (C45PRO PF)
- 3 nástěnné skříňky (C45PRO PM)
- 3 držáky na zeď, široký typ (C45PRO SL)
- 1 držák na zeď, úzký typ (C45PRO SS)

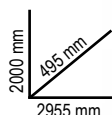

### C45PRO X 045000001

€ 4.230,00 € 3.300,00

- Pracovní desku z MDF a nerezové oceli (C45PX/3-2.0MT)

305 kg



### C45PRO W 045000002

€ 4.110,00 € 3.200,00

- Dřevěnou pracovní desku (C45PW/3-2.0MT)

303 kg



### C45PRO D

#### Sestava dílenského nábytku C45PRO

Sestava obsahuje:

- 1 modul se 7 zásuvkami (C45PRO M7)
- 1 vozík na nářadí se 7 zásuvkami (C45PRO C7)
- 1 modul s odpadkovým košem (C45PRO MS)
- 1 modul s 5 zásuvkami (C45PRO M5)
- 1 dvoudveřový modul (C45PRO MA)
- 5 děrovaných panelů na nářadí (C45PRO PF)
- 5 nástěnných skříňek (C45PRO PM)
- 7 držáků na zeď, široký typ (C45PRO SL)
- 2 držáky na zeď, úzký typ (C45PRO SS)
- 2 jednodveřové skříňe na nářadí (C45PRO AS1)

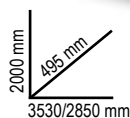
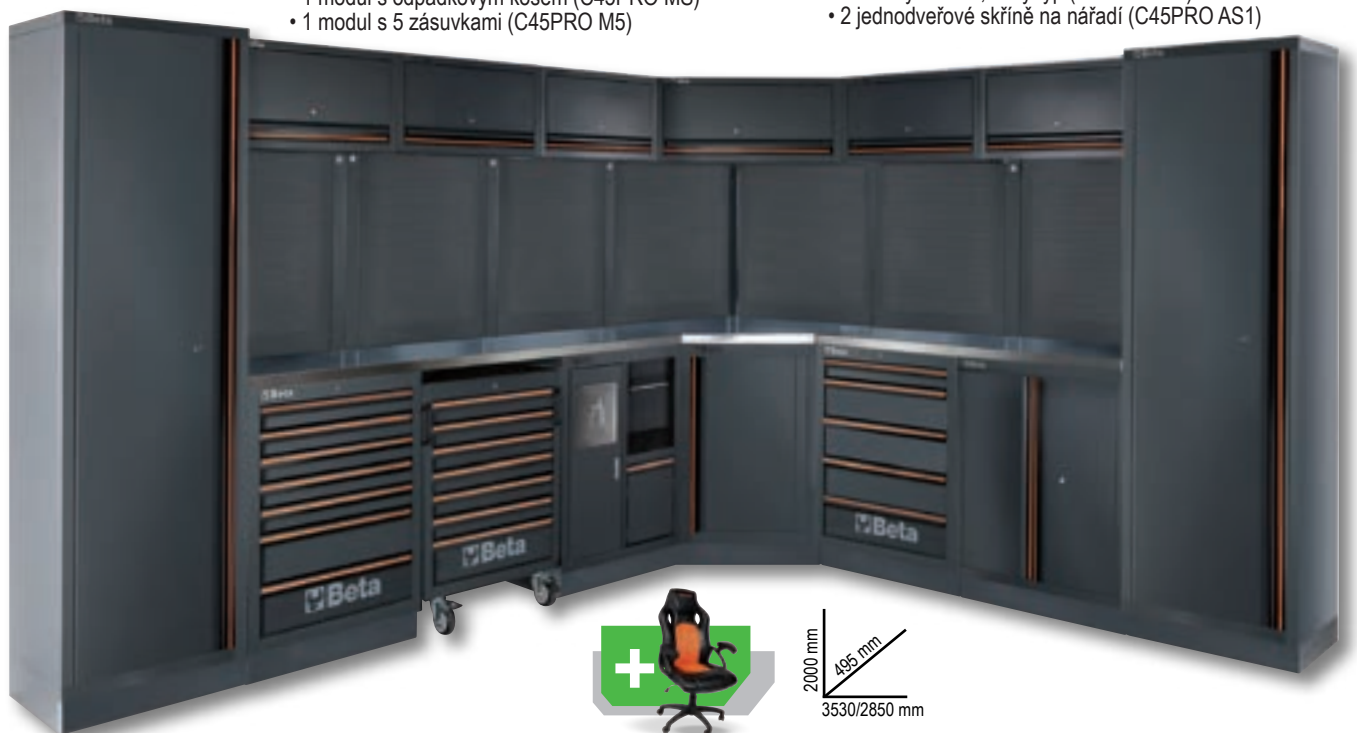

### C45PRO DX 045000031

€ 8.390,00 € 6.500,00

- 1 pracovní desku z MDF a nerezové oceli (C45PX/3-2.0MT)
- 1 pracovní desku z MDF a nerezové oceli (C45PX/2-1.3MT)
- 1 rohovou sestavu s pracovní deskou z MDF a nerezové oceli (C45PRO C/X)

572,3 kg



### C45PRO DW 045000032

€ 8.100,00 € 6.300,00

- 1 dřevěnou pracovní desku (C45PW/3-2.0MT)
- 1 dřevěnou pracovní desku (C45PW/2-1.3MT)
- 1 rohovou sestavu s dřevěnou pracovní deskou (C45PRO C/W)

568,5 kg



**SPOLEČNOST BETA I NADÁLE INVESTUJE DO ITALSKÉ VÝROBY, A PROTO VÁM S HRDOŠTÍ PŘEDSTAVUJEME NOVOU ŘADU DÍLENSKÉHO NÁBYTKU RSC50.**

**NEW!**

**Beta**  
RSC50

Na základě odborných znalostí získaných ze stávajících řad dílenského nábytku RSC55 a C45PRO, které nám umožnily naslouchat a plně porozumět požadavkům profesionálních uživatelů, se projekt nové řady RSC50 opírá o následující klíčové koncepty: kvalita, flexibilita, kompatibilita, efektivita, funkčnost a odolnost



### RSC50 I

050001045

€ 15.190,00 € 12.790,00

#### Sestava dílenského nábytku RSC50

Sestava obsahuje:

- 1 pracovní desku o délce 2.240 mm (RSC50 PG/3-2,2MT)
- 1 pracovní desku o délce 1.495 mm (RSC50 PG/2-1,5MT)
- 1 pevný modul se 7 zásuvkami (RSC50 M7)
- 1 pojízdná skříňka se 7 zásuvkami (RSC50 C7)
- 1 pevný servisní modul se 2 zásuvkami (RSC50 MS-2C)
- 1 samonosný kompletní roh (RSC50 AC-G)

- 1 pevný modul s 5 zásuvkami (RSC50 M5)
- 1 pevný dvoudveřový modul (RSC50 MA)
- 5 nástěnných skříňek (RSC50 PM)
- 5 horních děrovaných panelů na nářadí (RSC50 PFS)
- 5 spodních děrovaných panelů na nářadí (RSC50 PFI)
- 5 párů pravých/levých sloupků (RSC50 P/2MDX-SX)
- 2 jednodveřové skříně na nářadí (RSC50 A1)

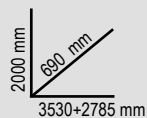

625 kg



### RSC50 F

050001030

€ 8.670,00 € 7.300,00

#### Sestava dílenského nábytku RSC50

Sestava obsahuje:

- 1 pracovní desku o délce 2.240 mm (RSC50 PG/3-2,2MT)
- 1 pevný modul se 7 zásuvkami (RSC50 M7)
- 1 vozík na nářadí se 7 zásuvkami (RSC50 C7)
- 1 pevný modul se 2 zásuvkami (RSC50 MS-2C)
- 3 nástěnné skříňky (RSC50 PM)
- 3 horní děrované panely na nářadí (RSC50 PFS)
- 3 spodní děrované panely na nářadí (RSC50 PFI)
- 3 páry pravých/levých sloupků (RSC50 P/2MDX-SX)
- 1 dvoudveřová skříň na nářadí (RSC50 A2)

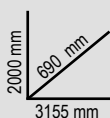

361 kg

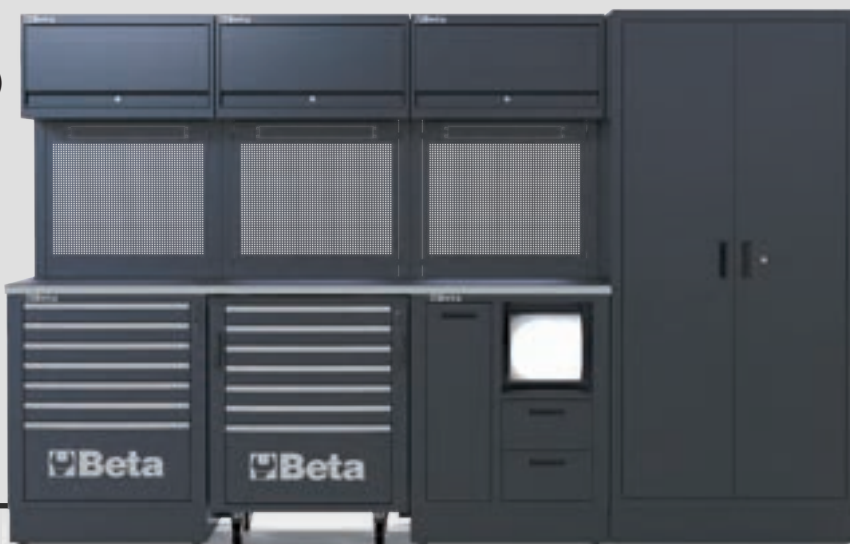



**C55PB-PRO/9A**

055000067

€ 11.260,00 € 8.900,00

**NEW!**

**Sestava dílenského nábytku RSC55**

Sestava obsahuje:

**C55B/2.8**

Pracovní stůl s pracovní deskou 2850x700 mm s nárazuvzdornou povrchovou úpravou, PVC povlakem proti poškrábání a odolností vůči uhlovodíkům

Vybaveno:

- Otvory pro montáž svěraku (1599F/150, nutno objednat samostatně)
- Výškově nastavitelné nohy

**C55M7**

Pevný modul se 7 zásuvkami

(588x367 mm), s pojezdy s kuličkovými ložisky

- Hliníkový systém otevírání po celé délce zásuvky
- Dna zásuvek chráněná pěnovými gumovými rohožemi
- Přední centralizovaný bezpečnostní zámek
- Lze vybavit podestami

**C55MA**

Pevný dvoudveřový modul

- Systém otevírání Push-Pull
- Se zámekem
- Výškově nastavitelná vnitřní police

**C55M4**

Pevný modul se 4 zásuvkami (588x367 mm),

s pojezdy s kuličkovými ložisky

- Hliníkový systém otevírání po celé délce zásuvky
- Dna zásuvek chráněná pěnovými gumovými rohožemi
- Přední centralizovaný bezpečnostní zámek
- Lze vybavit podestami

**C55PM + C55PT1,0x0,6 + C55/PF**

- 2 nástěnné skříňky (1024x400x300 mm) s plynovými vzpěrami

- 2 panely pod skříňku (1024x620x25 mm)

- 2 děrované panely na nářadí pod skříňku

(1024x620x25 mm)

**C55PM/M0,8 + C55PT0,8x0,6 + C55/1PF**

- 1 nástěnná skříňka (800x400x300 mm) s plynovými vzpěrami

- 1 panel pod skříňku (800x620x25 mm)

- 1 děrovaný panel na nářadí pod skříňku (800x620x25 mm)

**C55A2**

- 1 dvoudveřová skříň na nářadí



535 kg

2000 mm  
760 mm  
3650 mm

**C55PB-PRO/10**

055000068

€ 10.860,00 € 8.800,00

**NEW!**

**Sestava dílenského nábytku RSC55**

Sestava obsahuje:

**C55B/2.8**

Pracovní stůl s pracovní deskou 2850x700 mm s nárazuvzdornou povrchovou úpravou, PVC povlakem proti poškrábání a odolností vůči uhlovodíkům.

Vybaveno:

- Otvory pro montáž svěraku (1599F/150, nutno objednat samostatně)
- Výškově nastavitelné nohy

**C55MS**

Pevný servisní modul

- Vestavěný odpadkový koš
- Příhrádka na role papíru
- Úložná zásuvka, 305x270 mm

**C55C7**

Vozík na nářadí se 7 zásuvkami (588x367 mm),

s pojezdy s kuličkovými ložisky

- 4 kolečka, Ø 100 mm, 2 pevná a 2 říditelná (jedno s brzdou)

- Hliníkový systém otevírání po celé délce zásuvky
- Dna zásuvek chráněná pěnovými gumovými rohožemi
- Přední centralizovaný bezpečnostní zámek
- Lze vybavit podestami

**C55M7**

Pevný modul se 7 zásuvkami (588x367 mm),

s pojezdy s kuličkovými ložisky

- Hliníkový systém otevírání po celé délce zásuvky
- Dna zásuvek chráněná pěnovými gumovými rohožemi
- Přední centralizovaný bezpečnostní zámek
- Lze vybavit podestami

**C55PM + C55PT1,0x0,6 + C55/PF**

- 2 nástěnné skříňky (1024x400x300 mm) s plynovými vzpěrami

- 2 panely pod skříňku (1024x620x25 mm)

- 2 děrované panely na nářadí pod skříňku (1024x620x25 mm)

**C55PM/M0,8 + C55PT0,8x0,6 + C55/1PF**

- 1 nástěnná skříňka (800x400x300 mm) s plynovými vzpěrami

- 1 panel pod skříňku (800x620x25 mm)

- 1 děrovaný panel na nářadí pod skříňku (800x620x25 mm)



467 kg

2000 mm  
760 mm  
2850 mm

## C37

### Vozík na nářadí

- Robustní víceúčelová pracovní deska.
- Zásobníky a otvory pro uložení šroubováků.
- Pohodlná drážka tvaru „V“ pro opravování trubek a profilů.
- Rychlouzavírací systém vyrobený z nylonu vyztuženého skelnými vlákny, otevírající se po celé délce zásuvky.
- Rohové chrániče po celé výšce vozíku, aby nedošlo k poškození vozidel v garáži.
- Dno zásuvek je chráněno gumovými podložkami.
- Čtyři kolečka Ø 125 mm: 2 pevná a 2 řiditelná (jedno s brzdou).
- Přední centralizovaný bezpečnostní zámek.
- Statická nosnost: 1000 kg.
- Vestavěné boční držáky lahví a papíru, nastavitelné v několika polohách.

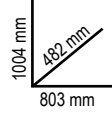

71 kg



## C37A/7

Vozík na nářadí se 7 zásuvkami a se systémem bránící překlopení



n°	mm	Max
5	75 mm	30 kg
1	150 mm	35 kg
1	225 mm	35 kg



Ral 2011	Ral 7016	Ral 3000
037000271	037000272	037000273
€ 1.092,00		€ 875,00

	Ral 2011	Ral 7016	Ral 3000	n°	mm	Max	kg	€
<b>C37/6</b>	037000061	037000062	037000063	4	75 mm	30 kg	69	<del>€ 992,00</del> € 795,00
				1	150 mm	35 kg		
				1	305 mm	40 kg		
<b>C37/7</b>	037000071	037000072	037000073	5	75 mm	30 kg	71	<del>€ 1.019,00</del> € 810,00
				1	150 mm	35 kg		
				1	225 mm	35 kg		
<b>C37/8</b>	037000081	037000082	037000083	6	75 mm	30 kg	73	<del>€ 1.068,00</del> € 855,00
				2	150 mm	35 kg		

## C39

### Vozík na nářadí

- Čtyři kolečka s ocelovým jádrem, Ø 125 mm: 2 pevná a 2 řiditelná (jedno s brzdou).
- Přední centralizovaný bezpečnostní zámek.



BOČNICE A PŘEDNÍ ČÁSTI ZÁSUVKÝ JSOU VYROBENY Z HLINÍKU + PEVNOST + LEHKOST

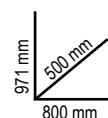

	Ral 2011	Ral 7016	Ral 3000	n°	mm	Max	kg	€
<b>C39/6</b>	039000031	039000032	039000033	4	70 mm	30 kg	59	<del>€ 1.660,00</del> € 1.485,00
				1	140 mm	35 kg		
				1	280 mm	40 kg		
<b>C39/7</b>	039000001	039000002	039000003	5	70 mm	30 kg	61	<del>€ 1.735,00</del> € 1.565,00
				1	140 mm	35 kg		
				1	210 mm	35 kg		
<b>C39/8</b>	039000041	039000042	039000043	6	70 mm	30 kg	64	<del>€ 1.830,00</del> € 1.625,00
				2	140 mm	35 kg		



## Představení nové řady RSC

Beta je hrdá na to, že může představit novou řadu produktů RSC, navrženou tak, aby splňovala požadavky všech profesionálů a zajistila pozoruhodnou spolehlivost a vysoký výkon. Nový design, inspirovaný závodním světem, dodává této řadě vozíků okouzlující a jedinečný styl: na základě nových barev a povrchových úprav vyniká nová produktová řada RSC jako jediná svého druhu na trhu. Robustní konstrukce a použité materiály zaručují vysokou kvalitu a dlouhou životnost. Účinně doplňuje každodenní práci v průmyslové výrobě, všeobecné údržbě a servisech automobilů. Kromě toho byla většina vozíků na nářadí RSC oceněna prestižní certifikací TÜV, která je synonymem zaručené bezpečnosti a kvality. Získává se po úspěšném absolvování náročných testů podle protokolu EK5/TA5.



### RSC24

#### Vozík na nářadí

Nová pracovní deska je vyztužená ABS a je určena pro podporu položek RSC22, RSC23, RSC23C a RSC23T.

Hlavní specifikace:

- Víceúčelová horní deska s 8 otvory pro uložení šroubováků
- 4 kolečka Ø 125 mm: 2 pevná a 2 říditelná (jedno s brzdou).
- Přední centralizovaný bezpečnostní zámek.
- Statická nosnost: 800 kg.
- Integrovaný držák lahví (lze aplikovat na obě strany).
- Lze přibjednat níže uvedené příslušenství: dřevěná pracovní deska 2400 RSC24/PL děrovaný panel na nářadí 2400 RSC24/PF sklápěcí police 5000MS držák dokumentů 2400 RSC24//PD (k dispozici v antracitově šedé nebo černé barvě) držák role papíru 2400 RSC24/PC (k dispozici v antracitově šedé nebo černé barvě)
- Dna zásuvek jsou chráněny pěnovými gumovými rohožemi.
- Každá zásuvka pojme až 4 pěnové nebo plastové podesty.

**800**  
kg

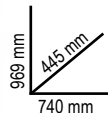

	Ral 2011	Ral 2011 Ral 7016	Ral 9006 Ral 7016	Ral 3000 Ral 7016	Ral 5015 Ral 7016	Ral 7016	Ral 9005	kg	€
<b>RSC24/5</b>	024004050	024004051	024004052	024004053	024004056	024004057	024004059	60	<del>€ 810,00</del> <b>€ 630,00</b>
<b>RSC24/6</b>	024004060	024004061	024004062	024004063	024004066	024004067	024004069	62	<del>€ 870,00</del> <b>€ 685,00</b>
<b>RSC24/7</b>	024004070	024004071	024004072	024004073	024004076	024004077	024004079	63	<del>€ 937,00</del> <b>€ 730,00</b>
<b>RSC24/8</b>	024004080	024004081	024004082	024004083	024004086	024004087	024004089	66	<del>€ 1.012,00</del> <b>€ 795,00</b>

RSC24/5		
n°	Max	kg
2	70 mm	25 kg
2	140 mm	30 kg
1	280 mm	35 kg

RSC24/6		
n°	Max	kg
4	70 mm	25 kg
1	140 mm	30 kg
1	280 mm	35 kg

RSC24/7		
n°	Max	kg
5	70 mm	25 kg
1	140 mm	30 kg
1	210 mm	30 kg

RSC24/8		
n°	Max	kg
6	70 mm	25 kg
2	140 mm	30 kg

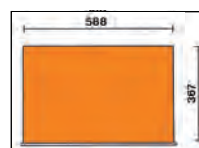



## RSC24AXL

### DLOUHÝ VOZÍK NA NÁŘADÍ SE SYSTÉMEM PROTI PŘEVRÁCENÍ

Vlastnosti:

- Nová pracovní deska vyztužená ABS s 8 otvory pro uložení šroubováků a 6 přihrádkami na malé nástroje
- Robustní nylonová přední strana s držáky na štítky
- Dna zásuvek jsou chráněny pěnovými gumovými rohožemi
- 4 kolečka Ø 125 mm: 2 pevná a 2 říditelná (jedno s brzdou)
- Přední centralizovaný bezpečnostní zámek
- Statická nosnost je 1.000 kg
- Integrovaný držák lahví (lze aplikovat na obě strany)
- Každá zásuvka pojme až 6 pěnových nebo plastových podest

Lze přobjednat níže uvedené příslušenství:

- Dřevěná pracovní deska 2400 RSC24/PL
- Držák dokumentů 2400 RSC24/PD-A
- Držák na papírové role 2400 RSC24/PC-A

Pracovní deska je navržena tak, aby podporovala přenosné skříňky na nářadí RSC22, RSC23, RSC23C a RSC23T.

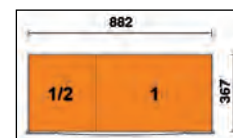
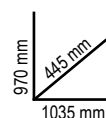

	Ral 2011 Ral 7016	Ral 3000 Ral 7016	Ral 7016	n°	Max	kg	€
<b>RSC24AXL/7</b>	024004271	024004273	024004277	5	70 mm	30 kg	84 € 1.275,00 € 999,00
				1	140 mm	35 kg	
<b>RSC24AXL/8</b>	024004281	024004283	024004287	1	210 mm	35 kg	88 € 1.370,00 € 1.075,00
				2	140 mm	35 kg	
<b>RSC24AXL/9</b>	024004291	024004293	024004297	8	70 mm	30 kg	90 € 1.450,00 € 1.140,00
				1	140 mm	35 kg	

## RSC24L/7

### Vozík na nářadí se 7 zásuvkami a bočními policemi

Hlavní vlastnosti:

- 7 zásuvek (588x367 mm) s pojezdy s kuličkovými ložisky: 5 zásuvek, výška 70 mm, 1 zásuvka, výška 140 mm, 1 zásuvka, výška 210 mm
- dna zásuvek jsou chráněny pěnovými gumovými rohožemi
- 4 kolečka Ø 125 mm: 2 pevná a 2 říditelná s brzdou
- přední centralizovaný bezpečnostní zámek
- statická nosnost je 1.100 kg
- dřevěná pracovní deska s otvory na svěrák (svěrák 1599F/100 se objednává samostatně)
- boční prostor s vertikálně nastavitelnými policemi
- integrovaný držák na papírové role
- dvojitý zadní držák lahví

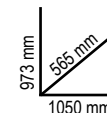

80 kg



	Ral 2011 Ral 7016	Ral 3000 Ral 7016	Ral 7016
	024004371	024004373	024004377
	€ 1.380,00	€ 1.080,00	

n°	Max
5	70 mm 25 kg
1	140 mm 30 kg
1	210 mm 30 kg



## RSC24AXLP/7

**NEW!**

### Mobilní vozík se 7 zásuvkami, s dřevěnou pracovní deskou a systémem proti překlopení, dlouhý model

Hlavní vlastnosti:

- 7 plně vyjímatelných zásuvek (882x367 mm), s pojezdy s kuličkovými ložisky:
- 5 zásuvek - výška 70 mm;
- 1 zásuvka - výška 140 mm; 1 zásuvka - výška 210 mm
- Víceúčelová dřevěná pracovní deska s otvory pro svěrák 1599F/100 nebo 1599GI/100 (nutno objednat samostatně)
- Pevné nylonové čelo, s vestavěným držákem štítků
- Dna zásuvek chráněné pěnovými pryžovými podložkami
- 4 kolečka, Ø 125 mm: 2 pevná a 2 říditelná (jedno s brzdou)
- Přední centrální bezpečnostní zámek
- Statická nosnost: 1.100 kg
- Vestavěný boční držák láhve (lze použít na obě strany)
- Vestavěný držák role papíru
- Do každé zásuvky lze umístit až 6 plastových nebo pěnových podest



Ral 2011	Ral 3000	Ral 7016
Ral 7016	Ral 7016	Ral 7016
024004571	024004573	024004577
€ 1.510,00	€ 1.150,00	

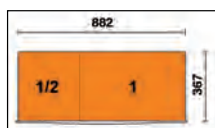

n°	Max	Max
5	70 mm	30 kg
1	140 mm	35 kg
1	210 mm	35 kg

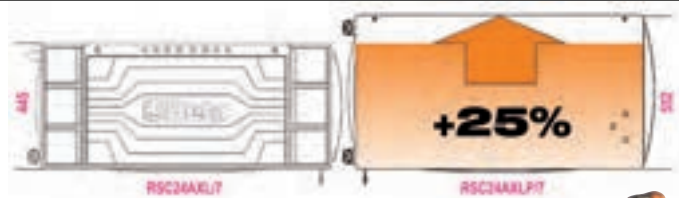

## RSC28

### Vozík na nářadí SuperTank s dřevěnou pracovní deskou a 10 zásuvkami

Hlavní vlastnosti:

- 10 zásuvek (588x367 mm) s pojezdy s kuličkovými ložisky
- rychlý, bezpečný systém otevírání a zavírání zásuvek s nylonovým a sklolaminátovým čelem
- 5 bočních zásuvek:
- 4 zásuvky, výška 70 mm
- 1 zásuvka, výška 210 mm
- 5 předních zásuvek:
- 4 zásuvky, výška 70 mm
- 1 zásuvka, výška 210 mm
- dna zásuvek jsou chráněny pěnovými gumovými rohožemi
- 4 kolečka Ø 150 mm:
- 2 pevná a 2 říditelná s brzdou
- 2 centralizované bezpečnostní zámky
- dřevěná pracovní deska s otvory na svěrák (svěrák 1599F/150 se objednává samostatně)
- boční skříňka se sklopnými dvířky a zámek
- integrovaný držák láhve
- prostor s plastovou dolní částí a výškou 135 mm pod pracovní deskou



Ral 2011	Ral 3000	Ral 7016
Ral 7016	Ral 7016	Ral 7016
028003001	028003003	028003007
€ 2.480,00	€ 1.970,00	

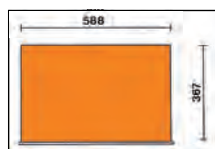

n°	Max	Max
8	70 mm	25 kg
2	210 mm	30 kg



## RSC51

### Servisní vozík se 3 zásuvkami

Hlavní vlastnosti:

- Pracovní deska vyztužená ABS, pevná a robustní
- Víceúčelová horní část s hranami proti padání nástrojů a 8 otvorů pro šroubováky
- 3 zásuvky (588x367 mm) s pojezdy s kuličkovými ložisky, výška 70 mm
- Dna zásuvek jsou chráněny gumovými rohožemi
- Každá zásuvka pojme až 4 pěnové nebo plastové podesty
- Přední centralizovaný bezpečnostní zámek
- Včetně praktického držáku šroubováku
- 2 boční vestavěné držáky na spreje
- Velká spodní police chráněná rohoží proti olejům
- 4 kolečka, Ø 125 mm: 2 pevná a 2 říditelná (1 s brzdou)

- Statická nosnost: 400 kg
- Kapacita každé zásuvky: 15 kg, rovnoměrně rozloženo



890 mm  
480 mm  
770 mm

38 kg



Ral 2011	Ral 3000	Ral 7016
051000300	051000303	051000307
€ 542,00	€ 425,00	

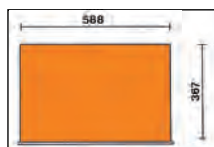

n°	Max
3	70 mm 15 kg

### LZE KOMPLETNĚ ZMĚNIT A PŘIZPŮBIT POMOCÍ PŘÍSLUŠENSTVÍ!

Lze přiojednat níže uvedené příslušenství:

- Dřevěná pracovní deska 2400 RSC24/PL
- Děrovaný panel na nářadí 2400 RSC24/PF
- Držák na počítač 2400 RSC24/SPC
- Skládací police 2400 RSC24/MP
- Držák na papírové role 2400 RSC24/PC-A



**NEZBYTNÁ SOUČÁST VAŠÍ GARÁŽE!**

## C04TSS/7

024003077

€ 2.510,00

€ 1.905,00

### Vozík na nářadí se 7 zásuvkami, kompletně vyrobený z nerezové oceli

- 7 zásuvek (570 x 410 mm) s pojezdy s kuličkovými ložisky: 6 zásuvka, výška 83 mm 1 zásuvka, výška 170 mm
- 4 kolečka Ø 125 mm 2 pevná a 2 říditelná s brzdou
- Přední centralizovaný zámek
- Rám vyroben kompletně z nerezové oceli
- Pojezdová kola, tělo, pojezdy, interiér zásuvek jsou kompletně vyrobeno z nerezové oceli
- Držadla zásuvek jsou vyrobeny z hliníku

935 mm  
470 mm  
680 mm

63 kg

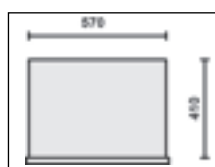

n°	Max
6	83 mm 25 kg
1	170 mm 30 kg



**KOLA NEZANECHÁVAJÍ ŽÁDNÉ STOPY**



5988VU/M

059880356

€ 2.385,00

€ 1.795,00

Sada 214 ks nářadí

Doporučeno k použití s vozíky: RSC24 - RSC24A - RSC24AXL - RSC24AXLP/7 - C37 - C39 - C39SM - C39MD - RSC28 - C59 - RSC50 - RSC55



Počet kusů/Popis

Beta N.	TR
22	42 M01
11	55 M30
11	90 M30
9	96BPC/SC9 M30
1	895/1 M100
1	895/3 M100
1	895/6 M100
13	900 M100
9	900L M100
5	900ME M100
4	900LP M100
4	900PH M100
7	900TX M100
1	900/20 M100
1	900/20L M100
1	900/21 M100
1	900/25 M100
1	900BG/30 M100
1	900/42 M100
1	900/55 M100
21	920A M100
1	920/15 M100
1	920/25 M100
1	920AN/125 M100
1	920AN/250 M100
1	920/42 M100
1	920/55 M100
8	920FTX M100
11	920AL M100
1	1032 M129
1	1034 M129
1	1036 M129
1	1038 M129
1	1048N M129
1	1052 M129
1	1082BM M129
1	1098 M129
1	1112 M129
1	1128BM M129
1	1150BM M129
1	1166BM M129
1	1168BM M129
1	1201E M213
1	1201EN M213
4	1202E M213
1	1202EN M213

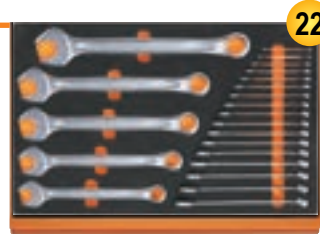

M01



M30

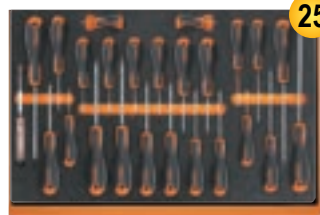

M213



M230

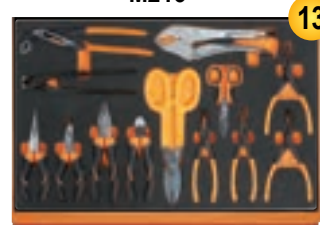

M129

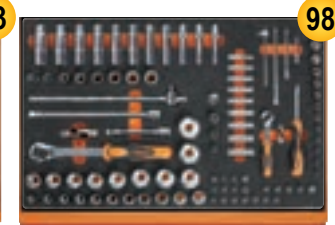

M100

12 šroubováky Torx\* ○ T6-T7-T8-T9-T10-T15-T20-T25-T27-T30-T40-T45

1207E/TX M213

1	šifový zkušecí šroubovák ●	1253	M213
3	Průbojníky 2-3-4 mm	30	M230
6	Průbojníky na čepy 2-3-4-5-6-8	31	M230
1	Důlčiky Ø 4 mm	32	M230
1	Ploché sekáče 150 mm	34	M230
2	Ploché sekáče, žebrovaný typ 200-250 mm	35	M230
1	Křížové sekáče, standard 125 mm	36	M230
1	zámečnické kladivo 500 g	1370	M230
1	palíčka s měkkým čelem Ø 35 mm	1390	M230
1	páskové metry 3 m	1692	M230
1	teleskopický magnet s ohebnou hlavou	1712TF	M230
1	střední čtvercový pilník, sek 2, s rukojetí 200 mm	1719BMA...Q	M230
1	střední trojúhelníkový pilník, sek 2, s rukojetí 200 mm	1719BMA...T	M230
1	ploché střední pilníky, sek 2, s rukojetí 200 mm	1719BMA...P	M230
1	střední půlkruhové pilníky, sek 2, s rukojetí 200 mm	1719BMA...M	M230
1	střední kruhové pilníky, sek 2, s rukojetí 200 mm	1719BMA...R	M230
1	Ocelový drátěný kartáč	1737NX	M230
1	odlamovací nůž 18 mm	1771	M230

5904VA/T

059040416

€ 1.380,00

€ 1.051,00

Sada 102 ks nářadí

Počet kusů/Popis

Beta N.	TR	
21	42 T05	
	+T06	
8	55 T33	
9	96/SC9 T33	
6	96T T52	
8	952 T63	
19	920A T83	
1	920/21 T83	
1	920/22 T83	
1	920/25 T83	
1	920/42 T83	
1	920/55 T83	
1	1084BM T137	
1	1150BM T137	
1	1166BM T137	
1	1032 T145	
1	1034 T145	
1	1036 T145	
1	1038 T145	
1	1052 T153	
1	1048N T153	
7	1260 T199	
6	1262 T202	
2	35 T234	
1	1370 T234	
1	1390 T234	
1	prázdný zásobník z tepelné tvarovacího plastu	VP5



Doporučeno k použití s vozíky: RSC23T - RSC24 - RSC24AXL - RSC24L/7 - RSC24L-CAB - C37 - C39 - C39SM - C39MD - RSC28 - C59 - RSC55

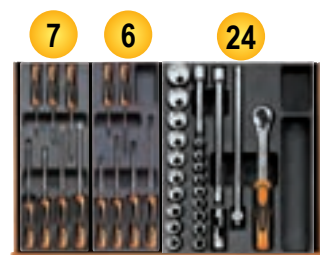

T199

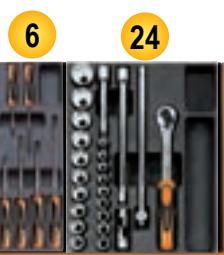

T202



T83



T145



T153



T137



T234

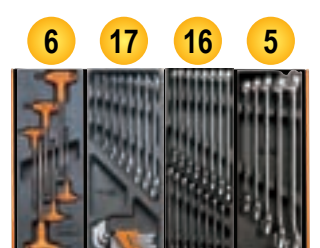

T52



T33



T05



T06



T63



VP5

**M01** 024500001 ~~€ 371,00~~ € 290,00

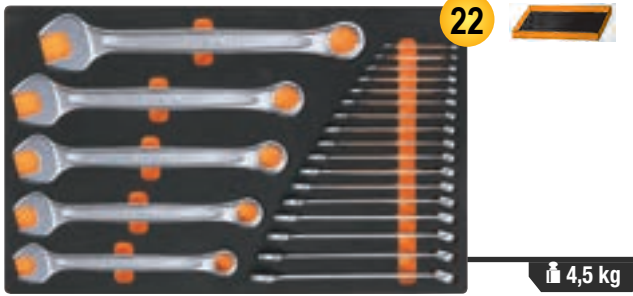

42 6-7-8-9-10-11-12-13-14-15-16-17-18  
19-20-21-22-24-27-30-32-36 mm

4,5 kg

**M30** 024500030 ~~€ 313,00~~ € 241,00



55 6x7-8x9-10x11-12x13-14x15-16x17-18x19-20x22-21x23-24x27-30x32 mm  
90 6x7-8x9-10x11-12x13-14x15-16x17-18x19-20x22-21x23-24x27-30x32 mm  
96BPC/SC9 1,5-2-2,5-3-4-5-6-8-10 mm

4,2 kg

**M44** 024500044 ~~€ 232,00~~ € 176,50

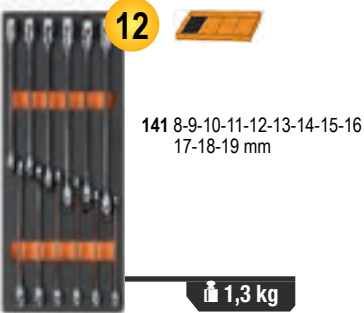

141 8-9-10-11-12-13-14-15-16  
17-18-19 mm

1,3 kg

**M60** 024500060 ~~€ 301,00~~ € 225,50

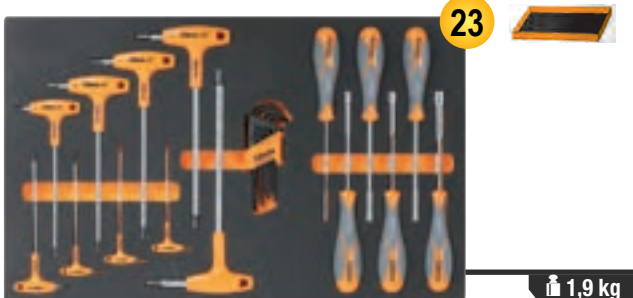

○ 96T 2-2,5-3-4-5-6-7-8-10 mm  
○ 97BTX/SC8 T9-T10-T15-T20-T25-T27-T30-T40 mm  
○ 944BX 5-6-7-8-10-13 mm

1,9 kg

SOFT  
MODULE  
SYSTEM



**M63** 024500063 ~~€ 323,00~~ € 247,00



○ 952 7-8-10-12-13-14-17-19 mm

3,4 kg

**M100** 024500100 ~~€ 858,00~~ € 634,00

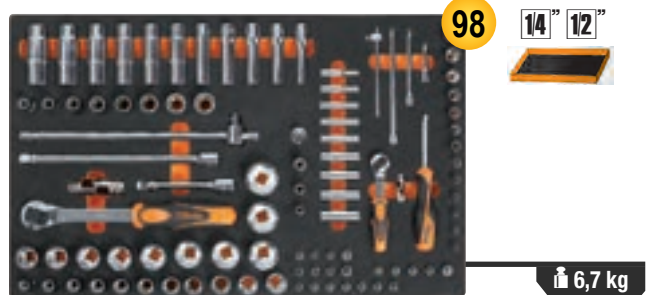

895/1 - 895/3 - 895/6  
○ 900 4-4,5-5-5,5-6-7-8-9-10-11-12-13-14 mm  
○ 900ME 3-4-5-6-7 mm  
● 900LP 0,8x4-1x5,5-1,2x6,5-1,2x8 mm  
○ 900PH PH1-PH2-PH3-PH4  
○ 900TX T10-T15-T20-T25-T27-T30-T40  
900/20 50 mm - 900/20L 100 mm  
900/21 150 mm  
900/25  
900BG/30  
900/42

⊕ 900/55  
○ 920A 8-10-11-12-13-14-15-16-17-18-19-20-21-22-23-24-26-27-28-30-32 mm  
920/15 - 920/25  
920AN/125 125 mm  
920AN/250 250 mm  
920/42  
⊕ 920/55  
○ 920FTX 10-12-14-16-18-20-22-24 mm  
○ 920AL 10-12-13-14-15-16-17-18-19-21-22 mm

6,7 kg

**M105** 024500871 ~~€ 936,00~~ **€ 703,00**



- 900 4-4,5-5-5,5-6-7-8-9-10  
11-12-13-14 mm
- 900L 5-6-7-8-9-10-11-12-13 mm
- 96BPC/SC9 1,5-2-2,5-3-4-5-6-8-10 mm
- 895/1 - 895/3 - 895/6
- 900ME 3-4-5-6-7 mm
- 900LP 0,8x4-1x5,5-1,2x6,5-,2x8 mm
- 900PH PH1-PH2-PH3-PH4
- 900TX T10-T15-T20-T25-T27-T30-T40
- 900/16 □ 1/4 - ■ 3/8
- 900/... 50-100-150 mm
- 900/25 - 900BG/30 - 900/42
- ⊗ 900/55
- 910A 6-7-8-9-10-11-12-13-14-15-16-  
17-18-19-20-21-22 mm
- 910/15 □ 3/8 - ■ 1/4
- 910/16 □ 3/8 - ■ 1/2
- 910/21 125 mm
- 910/22 250 mm
- 910/25 - 910/42
- ⊗ 910/55
- 920A 8-10-11-12-13-14-15-16-17-  
18-19-20-21-22-23-24-26  
27-28-30-32 mm
- 920/15 □ 1/2 - ■ 3/8
- 920/25 125 - 250 mm
- 920AN
- 920/42
- ⊗ 920/55
- 956E 16-17,8-20,8 mm

**M120** 024500120 ~~€ 922,00~~ **€ 677,00**



- 920A 10-11-12-13-14-15-16-17-18-  
19-20-21-22-24-26-27-30-32 mm
- 920AN/125 125 mm
- 920AN/250 250 mm
- 920/25 - 920/42
- 920AL 10-12-13-14-15-16-17-18-19-22-24-27-30-32 mm
- 920FTX 10-12-14-16-18-20-22-24 mm
- ⊗ 920/55
- 920PE 5-5L-6-6L-7-7L-8-8L-10-10L-12-12L-14-14L
- 920TX T20-T25-T27-T30-T40-T45-T50-T55-T60-  
T20L-T25L-T27L-T30L-T40L-T45L-T50L

**M129** 024500129 ~~€ 344,00~~ **€ 271,00**



- 1032 180 mm
- 1034 170 mm
- 1036 175 mm
- 1038 175 mm
- 1048N 250 mm
- 1052 240 mm
- ⊚ 1082BM 160 mm
- 1098 220 mm
- 1112 250 mm
- 1128BM
- ≡ 1150BM 180 mm
- 1166BM 160 mm
- 1168BM 160 mm

**M115** 024500115 ~~€ 863,00~~ **€ 645,00**



- ⊗ 666/20 40+200 Nm
- 920A 13-14-15-16-17-18-19-20-21-22-24-  
26-27-30-32 mm
- 920FTX 12-14-16-18-20-22-24 mm
- 920PE 6-7-8-8L-10-10L-12-12L-14-14L
- 920TX T20-T25-T27-T30-T40-T45-T50-  
T55-T60-T20L-T25L-T27L-T30L-  
T40L-T45L-T50L
- 920/21 125 mm
- 920/22 255 mm
- 920/25 305 mm
- 920/42
- ⊗ 920/55

**M128** 024500128 ~~€ 686,00~~ **€ 505,00**

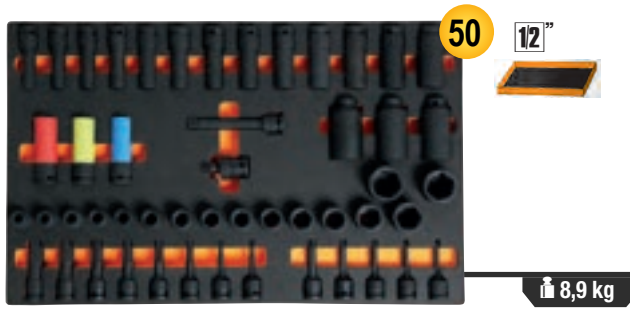

- 720 10-11-12-13-14-15-16-17-18-19-21-22-24-27-30-32 mm
- 720L 10-11-12-13-14-15-16-17-18-19-21-22-24-27-30-32 mm
- 720TX T30-T40-T45-T50-T55
- 720ME 5-6-8-10-12-14-17-19 mm
- 720LC 17-19-21 mm
- 720/21 125 mm
- 720/25

**M133** 024500133 ~~€ 65,00~~ **€ 56,00**



- ⊚ 1082G 160 mm
- ≡ 1150G 180 mm
- 1166G 160 mm

**M134** 024500134 ~~€ 82,50~~ **€ 67,50**

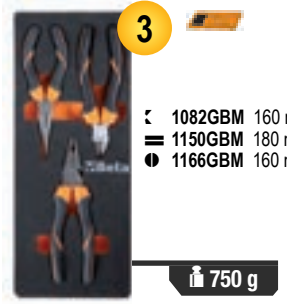

- ⊚ 1082GBM 160 mm
- ≡ 1150GBM 180 mm
- 1166GBM 160 mm

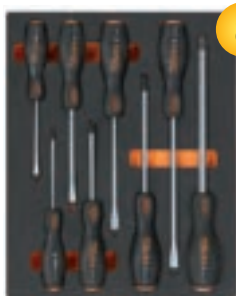
**M162** 024500162 € 113,00 € 87,00

**8**

- 1241 5,5x100-6,5x125-8x150-10x200 mm
- 1242 PH1x100-PH2x100-PH3x150-PH4x200 mm

1,4 kg

**M213** 024500213 € 145,00 € 116,00

**25**

1,8 kg

- 1201E 2,5x50-3x75-4x100-5,5x125-6,5x150-8x200 mm
- 1201EN 4x30 mm
- 1202E PH0x60-PH1x80-PH2x100-PH3x150 mm
- 1202EN PH1X30 mm
- 1207E/TX T6-T7-T8-T9-T10-T15-T20-T25-T27-T30-T40-T45
- 1253

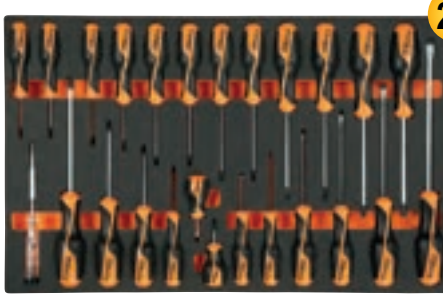
**M195** 024500195 € 231,00 € 178,50

**25**

- 1260 2,5x50-3x75-4x100-5,5x125-6,5x150-8x200 mm
- 1260N 4x30 mm
- 1262 PH0x60-PH1x80-PH2x100-PH3x150 mm
- 1262N PH1X30 mm
- 1267TX T6-T7-T8-T9-T10-T15-T20-T25-T27-T30-T40-T45 3,5x100 mm
- 1253

2,3 kg

**M230** 024500230 € 352,00 € 269,00

**25**

- 30 Ø 2-3-4 mm
- 31 Ø 2-3-4-5-6-8 mm
- 32 Ø 4 mm
- 34 150 mm
- 35 200-250 mm
- 36 125 mm
- 1370 500 g
- 1390 Ø 35 mm
- 1692 3 m
- 1712
- 1719BMA/Q 200 mm
- ▲ 1719BMA/T 200 mm
- 1719BMA/P 200 mm
- ▶ 1719BMA/M 200 mm
- 1719BMA/R 200 mm
- 1737NX
- 1771 18 mm

3,2 kg

**T01** 024240001

~~€ 228,00~~ € 178,50

**17**

2,7 kg

42 6-7-8-10-11-12-13-14-16-17-18-19-21-22-24-27-30 mm

**T05** 024240005

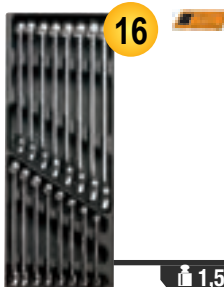
~~€ 174,50~~ € 135,50

**16**

1,5 kg

42 6-7-8-9-10-11-12-13-14-15-16-17-18-19-20-21 mm

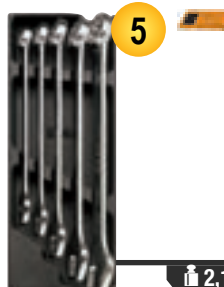
**T06** 024240006

~~€ 118,50~~ € 96,50

**5**

2,1 kg

42 22-24-27-30-32 mm

**T31** 024240031

~~€ 187,50~~ € 142,00

**27**

3 kg

 31 Ø 2-3-4-5-6 mm 32 Ø 4 mm  
 55 6x7-8x9-10x11-12x13-14x15-16x17-18x19-20x22-21x23-24x26-27x29-30x32 mm  
 ○ 96N/SC9 1,5=10 mm

**T40** 024240040

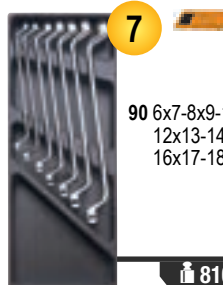
~~€ 69,00~~ € 53,50

**7**

90 6x7-8x9-10x11-12x13-14x15-16x17-18x19 mm

810 g

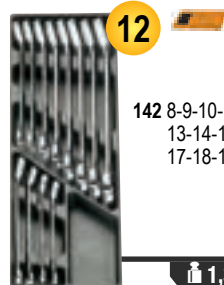
**T45** 024240045

~~€ 233,00~~ € 182,50

**12**

142 8-9-10-11-12-13-14-15-16-17-18-19 mm

1,3 kg

**T50** 024240050

~~€ 127,00~~ € 101,00

**11**

○ 96T 2-2,5-3-3,5-4-4,5-5-6-7-8-10 mm

1,3 kg

**T55** 024240055

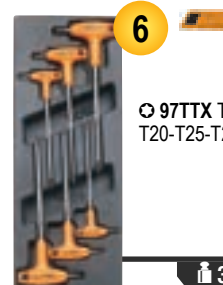
~~€ 66,50~~ € 53,50

**6**

○ 97TTX T10-T15-T20-T25-T27-T30

330 g

**T63** 024240063  
~~€ 314,00~~ € 236,50



8

952 7-8-10-12-13-14-17-19 mm

3,8 kg

**T83** 024240083  
~~€ 220,00~~ € 170,00



24 12"

920A 10-11-12-13-14-15-16-17-18-19-20-21-22-23-24-26-27-30-32 mm  
 920/21 125 mm 920/42 305 mm  
 920/22 255 mm 920/55 275 mm  
 920/25

3,6 kg

**T91** 024240091  
~~€ 157,00~~ € 118,00

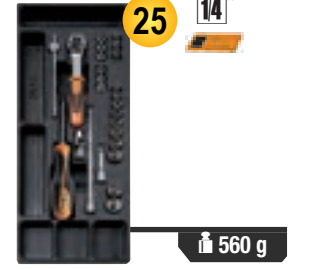

25 14"

900 4-4,5-5-5,5-6-7-8-9-10-11-12-13-14 mm  
 900ME 2,5-3-4-5-6-8 mm  
 900/20 50 mm 900/21 150 mm  
 900/25 - 900BG/30 - 900/42 - 900/55

560 g

**T92** 024240092  
~~€ 187,00~~ € 142,00



22 38"

910A 6-7-8-9-10-11-12-13-14-15-16-17-18-19-20-21-22 mm  
 910/21 125 mm 910/42 210 mm  
 910/22 250 mm 910/55 200 mm  
 910/25

1,5 kg

**T124** 024240124  
~~€ 79,50~~ € 64,50

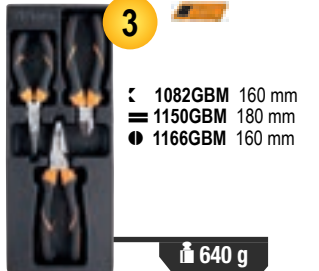

3

1082GBM 160 mm  
 1150GBM 180 mm  
 1166GBM 160 mm

640 g

**T137** 024240137  
~~€ 89,50~~ € 73,00



3

1084BM 160 mm  
 1150BM 180 mm  
 1166BM 160 mm

750 g

**T145** 024240145  
~~€ 90,50~~ € 74,00

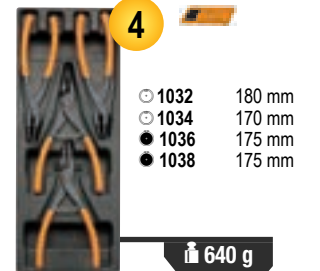

4

1032 180 mm  
 1034 170 mm  
 1036 175 mm  
 1038 175 mm

640 g

**T153** 024240153  
~~€ 52,50~~ € 43,50



2

1048N 250 mm  
 1052 240 mm

1,1 kg

**T199** 024240199  
~~€ 47,00~~ € 36,50



7

1260 2,5x50 - 3x75 - 3,5x100  
 4x125 - 5,5x100 - 5,5x150 - 6,5x150 mm

490 g

**T202** 024240202  
~~€ 43,50~~ € 34,50



6

1262 PH0x60 - PH0x100 - PH1x80  
 PH1x120 - PH2x100 - PH2x150 mm

490 g

**T205** 024240205  
~~€ 45,50~~ € 35,50



7

1267TX T6-T7-T8-T9-T10-T15-T20

460 g

**T211** 024240211  
~~€ 31,50~~ € 24,70



7

1201E 2,5x50-3x75-3,5x100  
 4x125-5,5x100-5,5x150-6,5x150 mm

490 g

**T213** 024240213  
~~€ 33,50~~ € 27,00



6

1202E PH0x60-PH1x80  
 PH1x120-PH2x100  
 PH2x150-PH3x150 mm

490 g

**T234** 024240234  
~~€ 86,50~~ € 66,50



4

35 100-200 mm  
 1370 300 g  
 1390 ø 35 mm

1,3 kg

**T236** 024240236  
~~€ 79,00~~ € 61,50



5

1719BMA/Q 200 mm  
 1719BMA/T 200 mm  
 1719BMA/P 200 mm  
 1719BMA/M 200 mm  
 1719BMA/R 200 mm

870 g

**T239** 024240239  
~~€ 120,50~~ € 92,50



7

31BM ø 2-3-4-5-6-8 mm  
 32 ø 4 mm

850 g



## C59A

### Pracovní stůl „Endurance“ s 6 zásuvkami

- 6 zásuvek (588x367 mm) s jezdcy s kuličkovými ložisky:  
4 zásuvky, výška 70 mm  
1 zásuvka, výška 140 mm  
1 zásuvka, výška 280 mm.
- Dna zásuvek jsou chráněny gumovými rohožemi.
- Čelo zásuvek z těžko opotřebitelného nylonu.
- Zásuvky jsou přizpůsobené pro podesty na nářadí.
- Přední centralizovaný bezpečnostní zámek.
- Spodní police na předměty.
- Lze ji vybavit držákem papírových rolí (2400 RSC24/PC) a držákem lahví (2400 RSC24/PF-), který se musí objednat zvlášť.

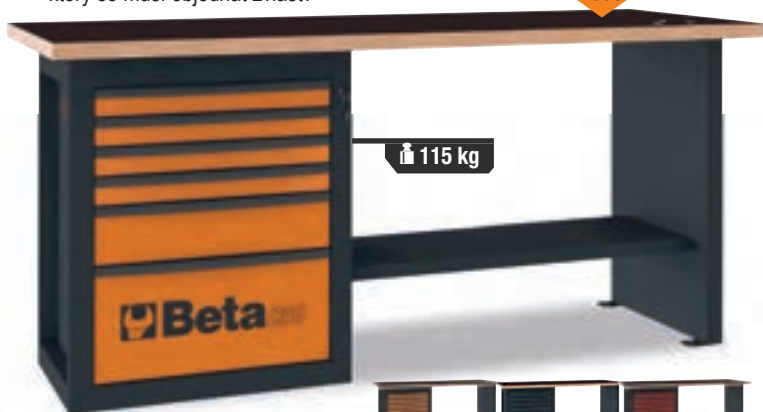

n°	Max	kg
4	70 mm	25 kg
1	140 mm	30 kg
1	280 mm	35 kg

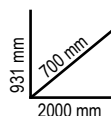

Ral 2011	Ral 7016	Ral 3000
059000011	059000031	059000051
<del>€ 1.615,00</del>	<b>€ 1.275,00</b>	

## C56B

### Pracovní stůl s dřevěnou pracovní deskou

- Dřevěná pracovní deska s otvory pro svěrák 1599F/125 (svěrák se objednává samostatně).
- Ocelový rám se 4 opěrnými nohami.
- Spodní police.
- Může být připevněn k podlaze.

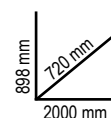

Ral 2011	Ral 7016	Ral 3000
056000401	056000402	056000403
<del>€ 665,00</del>	<b>€ 512,00</b>	

## C56

### Pracovní stůl

- Pracovní deska vyrobená z natřeného kovového plechu s vnějším okrajem
- Ocelový rám s 6 opěrnými nohami
- Dvě zásuvky se zámkem
- Lze připevnit k podlaze

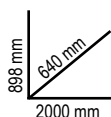

Ral 2011	Ral 7016	Ral 3000
056000201	056000202	056000203
<del>€ 769,00</del>	<b>€ 645,00</b>	

## C56PL 0

056000021

~~€ 346,00~~ **€ 269,00**

### Skládací pracovní stůl, odlehčená verze

- Pracovní deska (800 x 500 mm) je vyrobena z pozinkovaného plechu, pro jednostranné použití, chráněná gumovou rohoží proti olejům a benzínu.
- Pogumovaná rukojeť pro snadnou přepravu.
- Statická nosnost: 200 kg

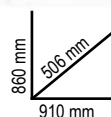

**JEŠTĚ LEHČÍ!  
POUZE 18,5 KG**

**3068**

030680000

**NEW!**

~~€ 899,00~~
**€ 680,00**

### Ruční paletový vozík s krátkými vidlemi

Vlastnosti:

- 2 řídicí kolečka z PU, 200x50 mm
- dvojité válečky z PU, 80x70 mm
- válečky pod vidlemi usnadňují nakládání palet
- regulace rychlosti spouštění
- bezpečnostní ventil proti přetížení



Technické údaje:

- maximální kapacita: 2500 kg
- celková délka: 1200 mm
- délka vidlí: 800 mm
- celková šířka: 540 mm
- šířka vidlí: 160 mm
- výška oje: 1230 mm
- max. výška zdvihu: 115 mm

800 mm

**2500**
**61 kg**
**3069**

030690000

**NEW!**

~~€ 899,00~~
**€ 680,00**

### Ruční paletový vozík

Vlastnosti:

- 2 řídicí kolečka z PU, 200x50 mm
- dvojité válečky z PU, 80x70 mm
- válečky pod vidlemi usnadňují nakládání palet
- regulace rychlosti spouštění
- bezpečnostní ventil proti přetížení
- 3polohová ovládací páka



Technické údaje:

- maximální kapacita: 2500 kg
- celková délka: 1550 mm
- délka vidlí: 1150 mm
- celková šířka: 540 mm
- šířka vidlí: 160 mm
- výška oje: 1230 mm
- max. výška zdvihu: 115 mm
- průchod pro skladování palet: 800x1200 podélně: 1805 mm
- poloměr otáčení: 1347 mm

1150 mm

**2500**
**69,5 kg**
**C99P**

099000101

~~€ 147,50~~
**€ 119,50**

### Skládací hliníkový vozík na nářadí COMBO

Hlavní vlastnosti:

- Ultrakompaktní skládací vozík na nářadí vyrobený z eloxovaného hliníku
- Teleskopická rukojeť
- Rozměry při otevření: 485x520x1095 mm
- Rozměry při složení: 485x80x810 mm
- Rozměry skládací základny: 485x350 mm
- Dvě kolečka odolná proti propíchnutí, Ø 175 mm

 1095 mm  
520 mm  
485 mm

 **5,8 kg**
**100**
**C48P**

048000030

~~€ 218,00~~
**€ 178,50**

### Skládací vozík na nářadí

Hlavní vlastnosti:

- Ložná plocha z vyztuženého polypropylenu (PP), s protiskluzovým povrchem a vložkami TPV pro ochranu rohů
- Zatahovací rukojeť pro rychlé a kompaktní uložení
- Čtyři nebarvící kolečka, Ø 125 mm: 2 pevná a 2 říditelná s brzdou
- Maximální nosnost: 300 kg
- Pracovní šířka ložné plochy: 705 mm
- Hloubka ložné plochy: 480 mm
- Výška ložné plochy: 200 mm



280 mm

**300**
**11 kg**

## C48M

048000230

€ 2.720,00 € 2.150,00

### Motorizovaný elektrický vozík s bočnicemi

Díky kompaktním rozměrům a všestrannému použití je motorizovaný elektrický vozík C48M

ideálním řešením pro manipulaci s těžkými břemeny (boxy, kontejnery, objemné předměty, části zařízení) v zcela bezpečném režimu s elektrickým posilovačem, a to i ve špatně přístupných oblastech a v pracovních prostředích, která nemohou být přístupné pomocí konvenčních vysokozdvizných vozíků. To má za následek významně snížená rizika pro obsluhu - např. muskuloskeletální poruchy způsobené ruční manipulací s břemeny.

Motorizovaný elektrický vozík s motorem 24V - 400W a řídicí jednotkou Curtis. Baterie 2x12V 33Ah. Nakládací podlaha z robustní oceli, potažená protiskluzovou gumou, s trubkovými bočnicemi, které zabraňují pádu předmětů během přepravy. Bočnice lze odstranit, aby vyhovovaly individuálním přepravním požadavkům.

#### FUNKČNÍ SPECIFIKACE

Nosnost: 400 kg  
Rychlost jízdy: 4-6 km/h (nastavitelná)  
Výdrž baterie: 4 hodiny  
Maximální povolený sklon při plném zatížení: 6%  
Maximální povolený sklon při zatížení 100 kg: 18%

#### TECHNICKÉ SPECIFIKACE

Celkové rozměry: 1280x630x1100h mm  
Užitné rozměry nakládací plošiny s bočnicemi: 1180x580 mm  
Užitné rozměry nakládací plošiny bez bočnic: 1260x620 mm  
Výška ložné plochy od podlahy: 320 mm  
Výška baterie od podlahy: 65 mm  
Hmotnost s bateriemi: 140 kg



#### BEZPEČNOSTNÍ ZAŘÍZENÍ:

Elektronická brzda  
Bzučák  
Ochrana proti přimáčknutí/drcení  
Indikátor nabití baterie  
Řídicí jednotka Curtis

**Beta**  
**BRUTUS**

## C51

### Vozík

- 3 vrchní části pokryté protiskluzovou vroubkovanou pryží
- Dvě možnosti upnutí středové police
- Čtyři kolečka, Ø 100 mm: 2 pevná a 2 říditelná (1 s brzdou)
- Statická nosnost: 200 kg (rozložena mezi 3 police)



Ral 2011 Ral 7016 Ral 3000

051000001 051000002 051000003

€ 270,00 € 209,50

## C27S

### Skládací vozík, prázdný

- Vozík na nářadí, se skládacími díly pro transport bez námahy
- 2 zásuvky, 588x277 mm, s pojezdy s kuličkovými ložisky pro dvoucestné otevírání
- Díl pro objemné nářadí, 588x277x220 mm.
- Ocelový rám.
- 2 pevná kolečka Ø 160 mm a 2 říditelná kolečka Ø 100 mm (1 s brzdou).
- Termoplastický vrchní díl s 6 přihrádkami.
- Centrální zámek
- Do zásuvek je možno umístit pěnové podesty.



n°	h	Max
2	70 mm	20 kg



Ral 2011 Ral 7016 Ral 3000

027000201 027000202 027000203

€ 679,00 € 527,00

## C41H

### Vozík na nářadí se 3 zásuvkami

- Plechový rám a plastová vrchní část vyznačující se vynikající pevností a nízkou hmotností.
- 2 odnímatelné moduly: 1 horní skříňka na nářadí, 1 modul se 2 zásuvkami a 1 velkou zásuvkou
- Velká kolečka (160 mm), vestavěná do rámu pro snadnou přepravu - například po schodech.
- Boční centralizovaný zámek pro zamykání zásuvek spodního modulu.
- Zásuvky jsou vybaveny pojezdy s kuličkovými ložisky a dvojitým zamykacím hákem.
- Teleskopická hliníková rukojeť.
- Malý držák nástrojů zabudovaný v horním nástrojovém boxu.
- Dostupný v 8 barevných provedeníh!

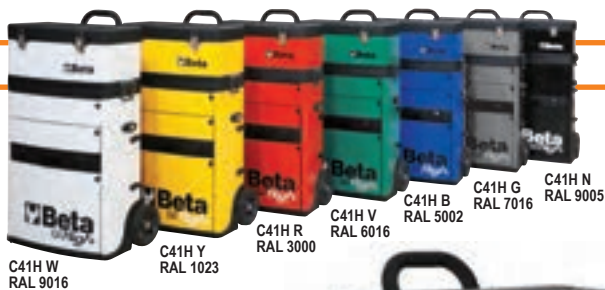

C41H W  
RAL 9016

C41H Y  
RAL 1023

C41H R  
RAL 3000

C41H V  
RAL 6016

C41H B  
RAL 5002

C41H G  
RAL 7016

C41H N  
RAL 9005



920 mm  
335 mm  
536 mm

21 kg

		04100002			04100021
		04100024			04100006
		04100012			04100008
		04100010			04100005

€ 567,00

€ 451,00

## C20L

021200002

€ 74,00

€ 58,00

### Rozkládací plechový box na nářadí, s pěti sekcemi

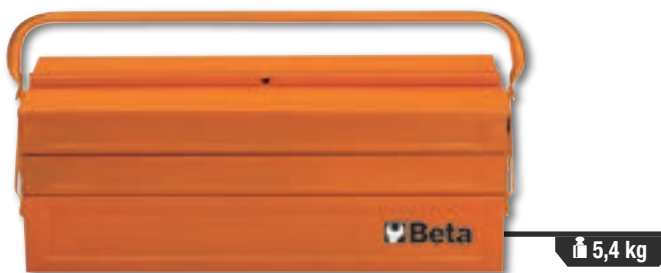

5,4 kg

550x200x210 mm

## C19

021190001

€ 44,50

€ 35,50

### Rozkládací plechový box na nářadí, se třemi sekcemi



3,4 kg

450x200x160 mm

## CP17

021170500

€ 87,00

€ 67,50

### Kufr na nářadí, vyrobeno z nerezové oceli a plastu, vyjímatelná přihrádka



2,5 kg

500x200x220 mm

## C22BL-0

022000170

€ 337,00

€ 247,00

### Plechový kufr na nářadí



26 kg

1010x410x400 mm

**2028/WV** 020280010 € 213,50 **€ 176,50**

## Kufr na nářadí vyrobený z polypropylénu

- Panely na nástroje
- Vnitřní prostor dna s odstranitelnými přepážkami
- Dvojitý zámek s kombinací

4,9 kg  
480x190x400 mm



**2032/TV** 020320110 € 411,00 **€ 312,00**

## Plastový kufr na nářadí, prázdný

- 2 panely na nářadí
- Kapsa na nářadí
- Vnitřní dno s odnímatelnými částmi

450x200x400 mm

3,2 kg



**2033L/WV** 020330250

€ 386,00 **€ 249,50**

## Hliníkový kufr na nářadí, prázdný

- Vysoce odolný proti nárazům
- Povrchová úprava proti poškrábání
- Ergonomická pogumovaná rukojeť
- Dvojitě uzavírání
- 2 panely na nářadí s gumičkami
- Vnitřní dno s odnímatelnými přepážkami



470x203x373 mm

6,1 kg

**2080/V12** 020800000

€ 52,50 **€ 41,00**

## Organizér s 12 odnímatelnými nosiči, prázdný

- Odnímatelný, skladací nosič, pro okamžité rozpoznání obsahu



1,8 kg

300x330x145 mm

**C7AT** 021070010 € 188,50 **€ 81,50**

## Brašna na nářadí z technické tkaniny

Vlastnosti:

- vyrobená z mimořádně odolné technické tkaniny
- zesílená základna s gumovými nožičkami
- dvojitá horní rukojeť pro bezpečné a vyvážené držení
- velká přední kapsa na dokumenty se zapínáním na zip a další část s dvojitou klopou + zapínání na přezku
- dvojitá boční kapsa se zapínáním na klopou
- prostorná vnitřní část s další kapsou na dokumenty
- přední otvírání na zip na obou stranách brašny pro rychlý přístup k nářadí:
- 29 oddílů a 13 pružných pásek na nářadí na přední straně
- 33 oddílů na nářadí na zadní straně
- s nastavitelným polstrovaným popruhem přes rameno



2,4 kg

470x200x340 mm



- prostor na PC a tablet s ochranným vnitřním polstrovaním (velikost PC do D=370 mm, V=250 mm)

**NEW!**

**C9DA**

021090005

~~€ 94,50~~
**€ 71,00**
**NEW!**
**Široce rozevratelná brašna na nářadí**

Vlastnosti:

- vyrobeno z mimořádně odolné technické tkaniny
- tvrdá plastová základna, odolná proti vodě
- vyztužená horní rukojeť pro bezpečné držení
- dvojitá boční kapsa se zapínáním na klopou
- 2 boční široce rozevratelné části na nářadí pro rychlý přístup a dokonalý přehled o obsahu
- 22 kapes na nářadí a další část se zipem na přední straně
- 14 kapes na nářadí a další část na zip na zadní straně
- s nastavitelným polstrovaným popruhem přes rameno



1,9 kg

420x220x310 mm

**C5**

021050000

~~€ 141,00~~
**€ 109,50**
**Batoch**

- Odstranitelný vnitřní panel na nářadí
- Šest funkčních vnějších kapes a dvě vnitřní kapsy
- Vodotěsné plastové dno
- Dvojitě bezpečnostní šněrování pro připevnění batochu k ramenům
- Ergonomická polstrovaná záďová část



2,5 kg

400x200x500 mm

**C5S**

021050100

~~€ 52,00~~
**€ 41,00**
**Batoch na nářadí, vyrobený z odolného polyesteru**

- Dvojitá rukojeť na horním středu batochu pro pevné a vyvážené držení
- Dvě velké přední kapsy
- Dvě prostorné vnitřní kapsy a 2 další pásy na suchý zip
- Vnitřní svinovací organizér na nářadí, který se skládá ze 4 částí
- Nastavitelné zesílené popruhy na ramena
- Maximální nosnost: 15 kg



900 g

310x120x390 mm

**C6T**

021060010

~~€ 206,00~~
**€ 160,00**
**Batoch s kolečky**

- Teleskopická rukojeť pro snadnou přepravu
- Vestavěná kolečka s prachotěsným krytem pro použití jako batoch
- 2 odstranitelné panely na nářadí
- Vnitřní kapsa pro PC a pět vnějších kapes
- Vodotěsné plastové dno



4,5 kg

360x200x480 mm

**Brašna**

- Tvrzené tělo
- Dvojitě dno
- Naklápěcí rukojeť pro jednodušší přístup k nářadí
- Pružné pásy na nářadí
- Vnitřní a vnější kapsy na nářadí
- Víko
- Nosič na nářadí obsažen ve dvojitě dně
- Vhodná pro použití s brašnou s kolečky C8



420x220x250 mm

2,3 kg

520x220x250 mm

3,3 kg

(C10S - 420 mm) (C10 - 520 mm)

**C10S**

021100001

~~€ 113,00~~
**€ 88,00**
**C10**

021100000

~~€ 145,50~~
**€ 114,00**

**C9MT**

021090200

~~€ 79,50~~
**€ 59,00**
**NEW!**
**Taška na nářadí pro údržbu, prázdná**

- Pevný PVC kryt, voděodolný
- Vyztužené švy po celém obvodu
- Zapínání na dvojitou sponu
- Dvojitě vnitřní madlo pro bezpečné a vyvážené držení
- Kapsa na dokumenty na zip



1,4 kg

450x180x200 mm

**2109MT ID/1**

021091026

**NEW!**
~~€ 536,00~~
**€ 383,00**
**Taška na nářadí pro údržbu se sadou 24 kusů nářadí pro instalatéry**

24

**Počet kusů/Popis**

	Beta N.
1 Stavitelný klíč 250 mm	111E
1 Řezač MINI na trubky z mědi a lehkých slitin Ø 3÷28 mm	332/2
1 Řezač trubek pro měděné trubky a trubky z lehkých slitin Ø 3÷30 mm	334
1 Nůžky s ráčnou pro plastové trubky Ø 0÷42 mm	342
1 Odhrotač s pevnou čepelí 140 mm	345SB2
2 Hasák, 320-410 mm	376
2 SIKO kleště s rukojetmi potaženými PVC 175-250 mm	1048N
1 Nůžky pro elektrikáře, rovné břity	1128BMX
1 Kombinované kleště heavy-duty, průmyslová povrchová úprava = 180 mm	1150GBM
4 Ploché šroubovák 3x75-4x100-5,5x150-8x150 mm	1201E
2 Křížový šroubovák Phillips® PH1x80-PH2x100	1202E
1 Zámečnické kladivo 500 g	1370
1 Skladací metr vyrobený ze sklolaminátu 2 m	1690F
1 Svinovací metr, 5 m	1692/5
1 Hliníková vodováha 200 mm	1696
1 Střední půlkulatý pilník, sek 2, s plastovou rukojetí 200 mm	1719BMA...M
1 Plochá rašple s plastovou rukojetí 200 mm	1719BM/RL
1 Pila na kov	1725

**C11**

021110000

~~€ 83,50~~
**€ 64,50**
**Brašna**

- Tvrdé, vodotěsné plastové dno
- Pružné pásky na nářadí
- Vnitřní a vnější kapsy na nářadí
- Držáky dokumentů vestavěné do dvojitého dna krytu

2 kg

410x230x250 mm

**2001/BZ27 VU**

020010157

~~€ 224,00~~
**€ 170,00**
**Taška se zapínáním na zip a sadou 27 kusů nářadí pro univerzální použití**

380x290x60 mm

**2005MPU/E**

020050065

~~€ 79,00~~
**€ 60,00**
**Pouzdro na nástroje se sadou 5 nástrojů**

155x285x80 mm



5



27

**Počet kusů/Popis**

	Beta N.
1 nůžky pro elektrikáře, rovné břity	1128BMX
1 kombinované kleště = 180 mm	1150
6 očkoploché klíče 7-8-10-13-17-19 mm	42
3 ploché šroubováky 3x75 - 4x100 - 5,5x150 mm	1201E
3 křížové šroubováky Phillips® PH0x60-PH1x80-PH2x100 mm	1202E
9 zahnutých zástrčných inbusových klíčů 1,5-2-2,5-3-4-5-6-8-10 mm	96/SC9
1 zámečnické kladivo 300 g	1370
1 stavitelný SIKO kleště 250 mm	1048N
1 svinovací metr 5 m	1692/5
1 odlamovací nůž 18 mm	1771

**Počet kusů/Popis**

- 1 nůžky pro elektrikáře, rovné břity
- 1 kombinované kleště = 180 mm
- 2 ploché šroubovák 3,5x100 - 4x100 mm
- 1 křížový šroubovák Phillips® PH1x80 mm

 Beta N.  
1128BMX  
1150BM  
1201E  
1202E

**POZOR!**  
**NOVÝ TVAR KLÍČE 42 JE DOKONALE**  
**KOMPATIBILNÍ SE VŠEMI PODEŠTAMI A**  
**POUZDRY S NAŠÍM PŘEV RATNÝM KLÍČEM 42**

Náš převratný klíč 42 má nový tvar. Stylový, tenký tvar zesílený štíhlým profilem, lehčí na dotek. Síla, odolnost a ergonomický design klíčů Beta dosahují ještě vyšších hodnot, aby poskytl uživatelům nejlepší možný nástroj. Výrobní proces probíhá v našich továrnách v Sovico a Sulmona na základě nejmodernější automatizační technologie a nejlépe vyškolených pracovníků.

**ERGONOMICKÝ**

Odsazené očko má úhel 15° pro ochranu ruky. Tvar je získán z formy; později se neohne.

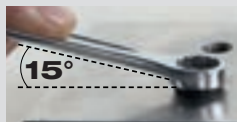
**SILNÝ**

Hodnoty utahovacího momentu se více než zdvojnásobily ve srovnání s požadavky, které mají být splněny podle normy ISO 1711.

**ODOLNÝ**

Pozoruhodná síla: v případě nesprávného použití se klíč ohne, aniž by se náhle a nebezpečně zlomil.

**42**

**42/SP15**

000421078

~~€ 161,00~~
**€ 122,50**

Sada 15 očkoplochých klíčů s držákem

6-7-8-9-10-11-12-13-14-15-16-17-19-22-24 mm

**42/SC9I**

000421087

~~€ 92,50~~
**€ 71,00**

Sada 9 očkoplochých klíčů v kompaktním držáku

8-10-11-12-13-14-15-17-19 mm

**42/S26**

000421070

~~€ 373,00~~
**€ 290,00**

Sada 26 očkoplochých klíčů

6-7-8-9-10-11-12-13-14-15-16-17-18-19-20-21-22-23-24-25-26-27-28-29-30-32 mm

**55/B12N**

000550164

~~€ 132,50~~
**€ 101,00**

Sada 12 oboustranných plochých klíčů v rolovacím pouzdře z odolného polyesteru

6x7-8x9-10x11-12x13-14x15-16x17-18x19-20x22-21x23-24x26-25x28-30x32 mm





**142SN/SC9** 001420259

~~€ 219,50~~ **€ 155,00**

Sada 9 ráčnových očkoplochých klíčů s kloubem v kompaktním držáku

8-10-11-12-13-14-15-17-19 mm

**142/SC9I** 001420087

~~€ 164,50~~ **€ 127,00**

Sada 9 obousměrných ráčnových očkoplochých klíčů v kompaktním držáku

8-10-11-12-13-14-15-17-19 mm

**141/B9** 001410069

~~€ 159,50~~ **€ 120,50**

Sada 9 přímých očkoplochých ráčnových klíčů v rolovacím pouzdře

8-10-11-12-13-14-15-17-19 mm

**192/S2** 001920070

~~€ 56,50~~ **€ 43,00**

Sada 2 ks oboustranných ráčnových klíčů

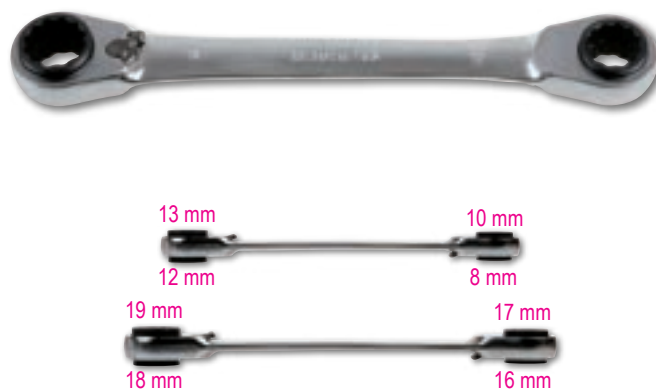
**186 8-32** 001860008

~~€ 46,50~~ **€ 34,50**

Samojistící stavitelný klíč s automatickým zdvihem na šestihran, od 8 do 32 mm

Ideální pro hlavy šroubů: šestihrané, hvězdičkové, čtvercové a Torx®, včetně poškozených.



# STAVITELNÉ KLÍČE SE STUPNICÍ

# 111E

Úhel čelistí je ve srovnání s osou posunut o 15°, což umožňuje dosáhnout na těžko přístupná místa, jako je tomu u našich ikonických očkoplochých klíčů, "42"

15°



Kompaktní hlava se zcela otevřenou čelistí

**Umožňují utahování a povolování různě velkých matic a šroubů pomocí posuvných čelistí, které lze nastavit pomocí stavitelného šroubu.**

Vyrobeno z vysoce výkonné legované oceli pro zvýšenou mechanickou torzní pevnost

Speciální tepelné zpracování pro vynikající odolnost proti opotřebení

Na základě nových ergonomických vlastností byla hmotnost snížena o 20 %

Otvor na rukojeti pro zavěšení klíče



## 111E

**Stavitelné klíče se stupnicí v mm/palec, pochromované**

- Pravostranné otáčení stavitelným šroubem
- Stupnice v mm/palec



## 111EN

**Stavitelné klíče se stupnicí v mm/palec, fosfátované**

- Levostranné otáčení stavitelným šroubem
- Stupnice v mm/palec



	L mm	L "	A max mm		€
<b>111E 100</b>	100	4	15	001110110	<del>€ 17,10</del> € 13,80
<b>111E 150</b>	150	6	24	001110115	<del>€ 17,80</del> € 14,40
<b>111E 200</b>	200	8	29	001110120	<del>€ 21,70</del> € 17,60
<b>111E 250</b>	250	10	34	001110125	<del>€ 26,50</del> € 21,30
<b>111E 300</b>	300	12	40	001110130	<del>€ 35,00</del> € 28,50
<b>111E 380</b>	380	15	45	001110138	<del>€ 68,50</del> € 55,50
<b>111E 450</b>	450	18	54	001110145	<del>€ 113,50</del> € 92,50
<b>111E 600</b>	600	24	62	001110160	<del>€ 157,50</del> € 127,50

	L mm	L "	A max mm		€
<b>111EN 100</b>	100	4	15	001110410	<del>€ 16,90</del> € 12,90
<b>111EN 150</b>	150	6	24	001110415	<del>€ 17,70</del> € 13,40
<b>111EN 200</b>	200	8	29	001110420	<del>€ 21,40</del> € 16,20
<b>111EN 250</b>	250	10	34	001110425	<del>€ 26,00</del> € 19,60
<b>111EN 300</b>	300	12	40	001110430	<del>€ 34,50</del> € 26,00
<b>111EN 380</b>	380	15	45	001110438	<del>€ 68,00</del> € 52,00
<b>111EN 450</b>	450	18	54	001110445	<del>€ 115,50</del> € 89,00

## 111ER

**Stavitelné klíče s otočnou čelistí a stupnicí v mm/palec, pochromované**

- Otočná čelist
- Pravostranné otáčení stavitelným šroubem
- Stupnice v mm/palec

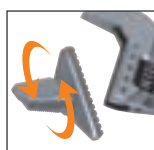

## 111CM

**Krátké stavitelné klíče s široce rozevíratelnou čelistí, pochromované**

- Široké rozevření
- Pravostranné otáčení stavitelným šroubem
- Stupnice v mm/palec



	L mm	L "	A max mm	Ø max mm		€
<b>111ER 200</b>	200	6	29	3/4	001110520	<del>€ 38,00</del> € 23,00
<b>111ER 250</b>	250	8	34	1	001110525	<del>€ 37,00</del> € 28,50
<b>111ER 300</b>	300	10	40	1.1/4	001110530	<del>€ 59,50</del> € 45,50

	L mm	L "	A max mm		€
<b>111CM 170</b>	170	6	32	001110770	<del>€ 34,50</del> € 27,00
<b>111CM 220</b>	220	8	38	001110722	<del>€ 42,00</del> € 32,50
<b>111CM 270</b>	270	10	46	001110727	<del>€ 55,50</del> € 43,50

**96/SC9**

000960374

~~€ 14,70~~ € 11,80

Sada 9 inbusových šestihranných klíčů

Ø mm	L mm
1,5	45
2	50
2,5	57
3	64
4	72
5	83
6	94
8	105
10	119

**KOMPAKTNÍ**
**96BPC/SC9**

000960354

~~€ 26,50~~ € 20,90

Sada 9 dlouhých inbusových šestihranných klíčů s kuličkou

Ø mm	L mm
1,5	79
2	84
2,5	89
3	99
4	108
5	126
6	148
8	168
10	187



**97BTX/SC8**

000970164

~~€ 51,50~~ € 39,50

Sada 8 klíčů Torx® s kuličkou

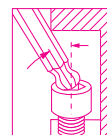
Ø mm	L mm
T9	62
T10	71
T15	81
T20	92
T25	94
T27	105
T30	114
T40	129

**96LBP/SC9**

000961354

~~€ 23,70~~ € 18,10

Sada 9 extra dlouhých inbusových šestihranných klíčů s kuličkou

Ø mm	L mm
1,5	90
2	100
2,5	112
3	127
4	144
5	163
6	184
8	204
10	230



**DLOUHÝ MODEL, +30%**
**97BTXL/SC8**

000970364

~~€ 58,50~~ € 46,00

Sada 8 dlouhých klíčů Torx® s kuličkou

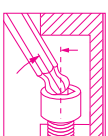
Ø mm	L mm
T9	80
T10	86
T15	100
T20	110
T25	126
T27	140
T30	160
T40	176



**DLOUHÝ MODEL, +25%**
**97BRTXL/SC8**

000970464

~~€ 62,50~~ € 45,00

Sada 8 dlouhých zástrčných klíčů s kuličkou Torx® s otvorem

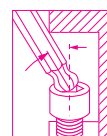
Ø mm	L mm
T9	80
T10	86
T15	100
T20	110
T25	126
T27	140
T30	160
T40	176

**NEW!**
**DLOUHÝ MODEL +25%**
**96T/S5P**

000960946

~~€ 44,50~~ € 35,00

Sada 5 lomených inbusových šestihranných klíčů s rukojetí

Ø 2,5-3-4-5-6 mm

**97TTX/S6**

000970791

~~€ 63,50~~ € 50,00

Sada 6 klíčů Torx® s rukojetí

Ø T10-T15-T20-T25-T30-T40



**951GP/S6** 009511687 ~~€ 106,00~~ **€ 78,50**

**NEW!**

**Zástrčné inbusové  
klíče s rukojetí tvaru T**

○ 3-4-5-6-8-10 mm

*Klíč Beta 951GP je název pro rychlé a přesné zašroubování. Navržený tak, aby splňoval některé klíčové požadavky ve světě závodů: vyvinutí vysokých hodnot utahovacího momentu a zajištění rychlého utažení.*



**951/S6** 009510687 ~~€ 103,50~~ **€ 81,50**

**Sada 6 zástrčných klíčů s rukojetí tvaru T, třikrát šestihran**

○ 2,5-3-4-5-6-8 mm

2,5÷6 mm



**952/D7** 009520079 ~~€ 234,00~~ **€ 178,00**

**Sada 7 klíčů s T-rukojetí, kloubem a šestihranými hlavici**

○ 7-8-10-12-13-14-17 mm

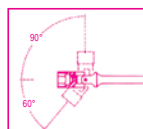

**96BP-CL/SC9** 000961619

~~€ 31,00~~ **€ 25,50**

Sada 9 barevných dlouhých šestihraných klíčů s kuličkou

Ø mm	L mm
1,5	91
2	102
2,5	113
3	128
4	143
5	163
6	185
8	206
10	231

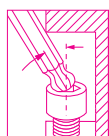

**DLOUHÝ  
MODEL, +30%**



**97BTX-C/SC8** 000971658

~~€ 54,00~~ **€ 42,00**

Sada 8 barevných Torx® zástrčných klíčů s kuličkou

Ø mm	L mm
T9	80
T10	86
T15	90
T20	95
T25	100
T27	105
T30	114
T40	124



**142MC/SC9I** 001422087

~~€ 165,00~~ **€ 134,50**

Sada 9 barevných očkoplochých ráčnových klíčů v kompaktním držáku

Ø mm	L mm
8x8	136
10x10	159
11x11	168
12x12	174
13x13	180
14x14	190
15x15	200
17x17	233
19x19	248





# COLOR CODE

JEDNA BARVA, JEDNA VELIKOST

**900MC/C24**

009002960

14

€ 294,00 € 225,50

Sada 11 šestihranných barevných nástrčných hlavíc, 13 barevných zástrčných hlavíc a 6 príslušenství v kovovom kufíku



1 kg

270x120x45 mm

	900MC	4-5-6-7-8-9-10-11-12-13-14 mm
	900MC/PH	PH1 - PH2 - PH3
	900MC/TX	T10-T15-T20-T25-T27-T30-T40
	900MC/LP	0,8x4 - 1,2x6,5 - 1,2x8 mm
	900/20	50 mm
	900/21	150 mm
	900/25	
	900BG/30	
	900/42	
	900/55	

JEDNA BARVA, JEDEN TVAR HROTU

**920MC/C14**

009202964

12

€ 232,50 € 176,50

Sada 14 šestihranných barevných nástrčných hlavíc a 5 príslušenství v kovovom kufíku



4,2 kg

420x185x60 mm

	920MC	8-10-11-12-13-14-15-16-17-18-19-21-22-24 mm
	920/21	125 mm
	920/22	255 mm
	920/25	
	920/42	
	920/55	

**860/C27**

008600880

€ 60,50

€ 49,00

Sada 25 barevných bitů, 1 adaptér a 1 ráčna v plastovom pouzdrí



- 860LP 0,5x3-1,0x5,5-1,2x6,5 mm
- 860PE 2-2,5-3-4-5-6 mm
- 860PH PH1-PH2(x2)-PH3
- 860TX T6-T8-T10-T15-T20-T25-T30-T40
- 860PZ PZ1 - PZ2(2x) - PZ3
- 860/55 100 mm
- 892/0

**860MIX/A31**

008600902

14

€ 55,00

€ 43,00

Sada 30 barevných bitů s magnetickým adaptérom v plastovom pouzdrí



- 860LP 0,5x3 - 0,6x4,5 - 0,8x5,5 - 1,0x5,5 - 1,2x6,5 mm
- 860PE 2-2,5-3-4-5-6-8-10 mm
- 860PH PH0 - PH1 - PH2 - PH3 - PH4
- 860RTX T9-T10-T15-T20-T25-T27-T30-T40
- 860PZ PZ1 - PZ2 - PZ3 - PZ4
- 882MSR/50  $\square$  1/4  $\bullet$  1/4

**1257LPH/S8**

012570210

$\oplus$

€ 52,00

€ 40,50

Sada 8 barevných mikrošroubováků



- 1257PH PH00-PH0-PH1
- 1257LP 0,4x2-0,4x2,5-0,5x3 - 0,6x3,5-0,8x4 mm

180x120x50 mm

**1263MC/D8**

012632008

$\oplus$

€ 54,50

€ 41,50

Sada 8 barevných šroubováků

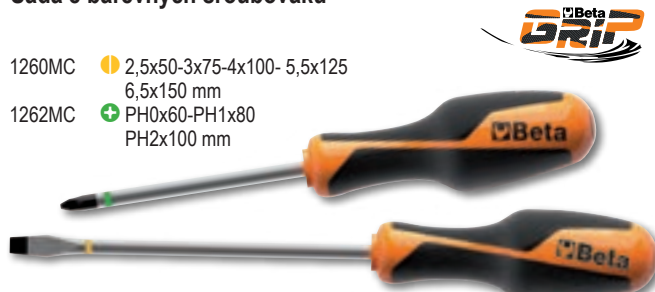

- 1260MC 2,5x50-3x75-4x100-5,5x125 - 6,5x150 mm
- 1262MC PH0x60-PH1x80 - PH2x100 mm

# FUNKČNÍ A ERGONOMICKÝ ŠROUBOVÁK BETA EVOX JE NYNÍ TAKÉ ELEKTRICKÝ!

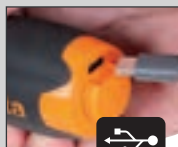

**Životnost: 1 nabíjecím cyklem můžete zašroubovat až 1.000 šroubů**

**Bezchybný úchop:** padne do ruky a umožňuje pevné a pohodlné držení při elektrickém i manuálním použití, což vede ke snížení únavy ruky a zápěstí.

**Pohodlí:** díky zmenšeným rozměrům a předním LED diodám je ideální pro použití v malých a špatně osvětlených prostorech.



**1/4"**



**VČETNĚ BITŮ:**



**Všestrannost:** tento šroubovák uspokojí všechny potřeby; je dodáván s pouzdem na opasek a sadou 6 různých bitů o délce 50 mm. Navíc jej lze použít se všemi 1/4" bity.

**1210E/GE**

012100701

€ 141,00

**€ 107,50**

**Evox-E AKU šroubovák**



**Technická data:**

- 3,7V 2300mAh lithiový akumulátor
- Maximální utahovací moment v elektrickém režimu: 1,2 Nm
- Více než 1.000 šroubovacích úkonů při 1,2 Nm na 1 nabití
- Rychlost: 250 ot./min
- Vynikající statická odolnost (až 12 Nm, ruční utahování)
- Vynikající mechanická odolnost
- Dobíjení přes USB-C kabel (součástí balení)
- Port USB-C je chráněným šroubovacím uzávěrem
- Přední LED diody pro lepší viditelnost pracovní oblasti
- Při nabíjení indikují LED diody, že nabíjení bylo dokončeno
- Ergonomická nylonová rukojeť inspirovaná šroubovákem Evox
- Vestavěná a utěsněná ovládací tlačítka
- Praktické pouzdro na opasek s kapsami na bity (včetně sady 6 dlouhých bitů o délce 76mm)

**1211E/GE**

012110701

€ 147,50

**€ 114,00**

**Evox-E AKU šroubovák**

**1000 V**



**1203E/D8P** 012031018 

~~€ 32,50~~ **€ 25,50**
**Sada 8 šroubováků**

 1201E ● 2,5x50-3x75-4x100-5,5x100  
6,5x150 mm  
1202E ● PH0x60-PH1x80-PH2x100 mm

**1203E/D10N** 012031019 

~~€ 42,50~~ **€ 32,50**
**Sada 10 šroubováků**

 1201E ● 2,5x50-3x75-4x100-5,5x150-6,5x150 mm  
1202E ● PH0x60-PH1x80-PH2x100 mm  
1201E/N ● 4x30 mm  
1202E/N ● PH1x30 mm

**1207E/TX-D7** 012071207 

~~€ 33,50~~ **€ 25,50**
**Sada 7 šroubováků**

 1207E/TX ● T6-T8-T10-T15  
T20-T25-T30

 **Beta** **EVOLX**
**EVOLUCE  
ŠROUBOVÁKŮ!**

**1263/D8** 012630008 

~~€ 58,00~~ **€ 38,50**
**Sada 8 šroubováků**

 1260 ● 2,5x50-3x75-4x100- 5,5x125  
6,5x150 mm  
1262 ● PH0x60-PH1x80-PH2x100 mm

**1263/D10** 012630010 

~~€ 62,00~~ **€ 47,50**
**Sada 10 šroubováků**

 1260 ● 3x75-3,5x100-4x125-5,5x150-6,5x150 mm  
1262 ● PH0x60- PH1x8-PH2x100 mm  
1260N ● 4x30 mm  
1262N ● PH1x30 mm

**1267TX/D7** 012670307 

~~€ 46,00~~ **€ 35,00**
**Sada 7 šroubováků**

1267TX ● T6-T8-T10-T15-T20-T25-T30

**Beta** **GRIP**

**1293/D6** 012930401 

~~€ 48,00~~ **€ 36,00**
**Sada 6 šroubováků**

 1290 ● 3,5x75-5,5x150-6,5x150 mm  
1292 ● PH0x60-PH1x80-PH2x100 mm

 **Betamax**  
MAXIMUM PERFORMANCE

**1293INOX/D8** 012930408 

~~€ 55,50~~ **€ 41,00**
**Sada 8 šroubováků**

 1290INOX ● 2,5x50-3x75-4x100  
5,5x150-6,5x150 mm  
1292INOX ● PH0x60-PH1x80-PH2x100 mm

 **Beta**  
**INOX**  
STAINLESS STEEL

**1243/D7** 012430017 

~~€ 83,50~~ **€ 60,00**
**Set 7 šroubováků s úderovou hlavou**

 1241 ● 5,5x100-6,5x125  
1,2x8x150-1,6x10x200 mm  
1242 ● PH1x100-PH2x100  
PH3x150 mm

**867/C52**

008670901

€ 111,00

€ 84,00



52 šestihránných bitů 10 mm a 2 příslušenství

	867PE	○	4-5-6-7-8-10-12 mm
	867PE/L	○	4-5-6-7-8-10-12 mm
	867XZN	○	M5-M6-M8-M10-M12
	867XZN/L	○	M5-M6-M8-M10-M12
	867TX	⊗	T20-T25-T30-T40-T45-T50-T55
	867TX/L	⊗	T20-T25-T30-T40-T45-T50-T55
	867RTX	⊕	T20-T25-T30-T40-T45-T50-T55
	867RTX/L	⊕	T20-T25-T30-T40-T45-T50-T55
	867/1	○ □	10 mm - □ 3/8"
	867/2	○ □	10 mm - □ 1/2"

2,1 kg

250x170x70 mm



52x

**862F/A7**

008620950

€ 32,50

€ 25,50



Sada 7 bitů s šestihránnou nástrčnou magnetickou hlavici v plastovém pouzdře

862F ○ 5,5-6-7-8-10-12-13 mm

7x



**1600Q 8**

016000008

€ 31,00

€ 23,60



Univerzální klíč na rozvodné skříně. 4-paprsková verze.



**1600Q 10**

016000010

€ 39,50

€ 30,00



Univerzální dvojitý klíč na rozvodné skříně. 8-paprsková verze.



**1256/C36-2**

012560100

€ 58,50

€ 44,50

Mikrošroubovák s 36 vyměnitelnými bity 4 mm a magnetickým nástavcem

	1256TX	⊗	T3-T4-T5-T6-T7-T8-T9-T10-T15
	1256RTX	⊕	T6-T7-T8-T9-T10
	1256LP	●	0,8-1,2-1,5-1,8-2-2,5-3-3,5-4 mm
	1256PE	○	0,7-0,9-1,3-1,5-2 mm
	1256PH	⊕	PH000-PH00-PH0-PH1
	1256PZ	⊕	PZ000-PZ00-PZ0-PZ1
	1256/20		
	1256/30		

130x60x35 mm

200 g



38x

Ráčny

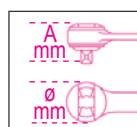

	L mm	Ø mm	A mm	■	Počet zubů		€
<b>900/55</b>	125	25	29	1/4"		009000870	€ 34,50 € 27,00
<b>910/55</b>	200	30	33	3/8"		009100882	€ 44,00 € 33,50
<b>920/55</b>	275	40	43	1/2"		009200882	€ 52,00 € 40,50





**KOMPAKTNÍ,  
SNADNO  
PŘENOSNÝ**



**FUNKČNÍ, ŠROUBOVACÍ BITY LZE  
SNADNO VYJMOUT A NASADIT**

**900/C39N** 009000947

1/4" 1/4"

€ 131,00 € 100,00

Sada 11 šestihránných hlavíc, 21 bitů  
a 7 příslušenství,  
v plastové krabičce



150x97x53 mm

900	5-5-5-6-7-8-9-10-11-12-13-14 mm	11
900/20	50 mm	1
900/20L	100 mm	1
900/25		1
900BG/30C	128 mm	1
892/0	■ 1/4 - ● 1/4	1
895/1	○ 1/4 - □ 1/4	1
861LP	● 0,6x4,5-1,2x6,5-1,2x8 mm	3
861PH	⊕ PH1-PH2-PH3	3
861PZ	⊕ PZ1-PZ2-PZ3	3
861PE	○ 2,5-3-4-5-6 mm	5
861RTX	⊕ T10-T15-T20-T25-T27-T30-T40	7
900/55Z	⊕ 126 mm	1

**900/C39U** 009001947

1/4" 1/4"

€ 133,50 € 102,00

Sada 11 univerzálních  
hlavic, 21 bitů  
a 7 příslušenství,  
v plastové krabičce



150x97x53 mm

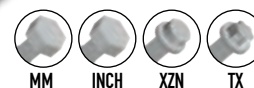

900U	mm	5-5-5-6-7-8-9-10-11-12-13-14 mm	11
	"	13/64-7/32-1/4-9/32-5/16-11/32-3/8-7/16-15/32-1/2-9/16	
	XZN	M6-M8-M10-M12-M14-M16-M18	
	TX	E7-E8-E10-E12-E14-E16-E18	
900/20	1/4"	50 mm	1
900/20L	1/4"	100 mm	1
900/25	1/4"		1
900BG/30C	1/4"	128 mm	1
892/0		■ 1/4 - ● 1/4	1
895/1		○ 1/4 - □ 1/4	1
861LP	●	0,6x4,5-1,2x6,5-1,2x8 mm	3
861PH	⊕	PH1-PH2-PH3	3
861PZ	⊕	PZ1-PZ2-PZ3	3
861PE	○	2,5-3-4-5-6 mm	5
861RTX	⊕	T10-T15-T20-T25-T27-T30-T40	7
900/55Z	⊕	126 mm	1

**900/C11** 009000971

€ 153,50 € 118,00

1/4" 1/4"

Sada 11 šestihránných hlavíc,  
20 bitů a 8 příslušenství  
v kovovém kufříku



1,2 kg

270x120x45 mm

861LP	●	0,5x3-0,8x5,5-1x5,5-1,2x6,5 mm
861PE	○	3-4-5-6-8 mm
861PH	⊕	PH0-PH1-PH2-PH3
861TX	⊕	T8-T10-T15-T20-T25-T30-T40
895/1		○ 1/4" - □ 1/4"
900	○	5-5-5-6-7-8-9-10-11-12-13-14 mm
900/16		□ 1/4 - ■ 1/4"
900/20		50 mm
900/21		150 mm
900/25		
900/42		
900BG/30		
900/55	⊕	

## 902A/C22

009020807

€ 259,00

€ 203,00

Sada 22 šestihránných hlavíc  
a 6 příslušenství v kovovém kufříku

1/4"		900	○	5-5,5-6-7-8-9-10-11-12-13 mm
		900/20		50 mm
		900/25		
1/2"		900/55	⊕	
		920A	○	10-13-14-15-17-18-19-22-24-27-30-32 mm
		920/21		125 mm
		920/25		
		920/55	⊕	



420x185x60 mm

Sada 16 šestihránných hlavíc a 5 příslušenství  
v kovovém kufříku

	910A	○	6-7-8-9-10-11-12-13-14-15-16-17-18-19-21-22 mm
	910/21		125 mm
	910/22		250 mm
	910/25		
	910/42		210 mm

3/8"



335x145x60 mm

## 910A/C16

009100936

€ 204,00

€ 155,00

3/8" ráčna (910/55)



## 910A/C16HR

009100935

€ 227,50

€ 174,00

3/8" ráčna s otočnou rukojetí (910/58)



Sada 17 šestihránných hlavíc  
a 5 příslušenství v pěnové podestě  
a kovovém kufříku

	920A	○	10-11-12-13-14-15-16-17-18-19-20-21-22-24-27-30-32 mm
	920/21		125 mm
	920/22		255 mm
	920/25		
	920/42		305 mm

1/2"



420x185x60 mm

## 920A/C17M

009200924

€ 238,50

€ 187,00

1/2" ráčna (920/55)



## 920A/C17MR

009200937

€ 270,00

€ 207,50

1/2" ráčna s otočnou rukojetí (920/58)



## 928A/C12

009280955

€ 637,00

€ 486,00

Sada 12 šestihránných hlavíc  
a 5 příslušenství v plechovém kufříku

	928A	○	22-24-27-30-32-34-36-38-41-46-50-55 mm
	928/21		200 mm
	928/22		380 mm
	928/25		
	928/42		450 mm
	928/55	⊕	

13 kg



530x220x80 mm

## NOVÝ MOMENTOVÝ KLÍČ, KTERÝ NEVYŽADUJE UVOLNĚNÍ UTAHOVACÍHO MOMENTU.

**NEW!**

Díky použití nových součástí již nemusí být klíč na konci pracovního cyklu znovu nastaven na minimální hodnotu.

I když nedojde k uvolnění uťahovacího momentu, je zaručen počet cyklů, životnost a přesnost utahení dle požadavků referenčních norem. Aby bylo možné potvrdit tyto parametry, provedlo oddělení výzkumu a vývoje Beta Utensili velké množství testů odolnosti ve vlastních laboratořích i u stovek koncových uživatelů. Tohoto výsledku bylo dosaženo:

- použitím nejvýkonnějších aktuálně dostupných materiálů;
- speciálním tepelným zpracováním vnitřních částí.

**666**

Klíč po dokončení práce nevyžaduje nastavení momentu na minimum. 100% italské výroby, je ideální pro kontrolované utahování šroubů. Inovativní momentový klíč Zero-Reset je vybaven obousměrnou ráčnou pro pravostranné dotahování; přesnost momentu:  $\pm 3\%$ . Dosažení nastaveného uťahovacího momentu je indikováno mechanickým cvaknutím, které je slyšet i patrné hmatem.

14" 38" 12"

UNI EN ISO 6789



	Nm	lb.ft	■		L (mm)	g	📄	€
<b>666/2</b>	5÷25		1/4"	0,05	273	395	006660702	<del>€ 212,50</del> € 158,00
<b>666/2X</b>	5÷25		3/8"	0,05	273	405	006660703	<del>€ 212,50</del> € 158,00
<b>666/5</b>	10÷50		3/8"	0,25	342	680	006660705	<del>€ 198,00</del> € 141,50
<b>666/10</b>	20÷100		3/8"	0,25	385	760	006660710	<del>€ 192,00</del> € 142,50
<b>666/10X</b>	20÷100		1/2"	0,25	385	770	006660711	<del>€ 193,50</del> € 144,00
<b>666/20</b>	40÷200		1/2"	0,5	471	1020	006660720	<del>€ 212,00</del> € 158,00
<b>666/30</b>	60÷300		1/2"	1	600	1271	006660730	<del>€ 245,50</del> € 182,50
<b>666-LBF.FT/2</b>		4÷18	1/4"	0,05	273	395	006660762	<del>€ 184,50</del> € 137,00
<b>666-LBF.FT/2X</b>		4÷18	3/8"	0,05	273	405	006660763	<del>€ 184,50</del> € 137,00
<b>666-LBF.FT/5</b>		7÷37	3/8"	0,25	342	680	006660765	<del>€ 166,00</del> € 123,50
<b>666-LBF.FT/10</b>		15÷75	3/8"	0,25	385	760	006660780	<del>€ 170,50</del> € 127,00
<b>666-LBF.FT/10X</b>		15÷75	1/2"	0,25	385	770	006660781	<del>€ 170,50</del> € 127,00
<b>666-LBF.FT/20</b>		30÷150	1/2"	0,5	471	1020	006660782	<del>€ 191,00</del> € 143,00
<b>666-LBF.FT/30</b>		50÷230	1/2"	1	600	1271	006660783	<del>€ 208,00</del> € 155,00



**667**

Momentový klíč ZERO-RESET západkového typu s oboustranně protlačitelnou ráčnou, pro levostranné a pravostranné dotahování, přesnost utahování:  $\pm 3\%$ .

12" 3/4"

UNI EN ISO 6789



	Nm	■		L (mm)	g	📄	€
<b>667/20</b>	40÷200	1/2"	0,5	471	1035	006670720	<del>€ 198,00</del> € 142,00
<b>667/30</b>	60÷300	1/2"	1,0	600	1285	006670730	<del>€ 207,00</del> € 155,00
<b>667/40</b>	80÷400	3/4"	1,0	710	2220	006670740	<del>€ 537,00</del> € 406,00

**605DGT/2** 006050302 ~~€ 287,00~~ € 215,00

**NEW!**

**Elektronický momentový klíč s obousměrnou ráčnou pro pravostranné a levostranné dotahování**  
**přesnost utahování: ±3 % (pravostranné) ±4 % (levostranné)**



Nm	kgcm	lbf.ft	■	L (mm)	
4÷20	10÷204	0,75÷14,75	1/4"	210	0,01

- Duální režim měření: držení maxima a sledování
- Světelné indikátory a přerušovaný zvuk informují uživatele o dosažení nastaveného utahovacího momentu
- Napájení: 1 1,5V baterie AAA (součástí balení)



UNI EN ISO 6789

**605E**

**1/4"**

**Momentový klíč klikací s obousměrnou ráčnou pro levostranné i pravostranné dotahování, přesnost momentu: ± 6%**

UNI EN 26789 ISO 6789



	Nm	kgfm	lbf.ft	■	L (mm)		g		€
<b>605E/5</b>	1÷5	0,1÷0,5	10÷45	1/4"	190	0,05	180	006050105	<del>€ 198,00</del> € 152,50
<b>605E/10</b>	2÷10	0,2÷1,0	18÷90	1/4"	190	0,1	180	006050110	<del>€ 196,00</del> € 157,00

**610L**

**1/2"**

**Momentový klíč s rukojetí ve tvaru L a 5 přednastavenými hodnotami pro pravostranné dotahování, přesnost: ± 4%**

UNI EN ISO 6789



L mm	L1 mm
470	80

**610L/5** 006100125  
~~€ 145,50~~ € 110,50

• Nastavitelné hodnoty utahovacího momentu: 90 - 100 - 110 - 120 - 130 Nm

**610L/5L** 006100150  
~~€ 152,00~~ € 115,00

• Nastavitelné hodnoty utahovacího momentu: 120 - 140 - 160 - 180 - 200 Nm



**677/C**

**3/4"**

**Momentové klíče lomené s oboustrannou ráčnou, pro levostranné i pravostranné dotahování, přesnost utahování: ±4% v kufříku**

**677/C800** UNI EN 26789 ISO 6789

	Nm	kgfm	lbf.ft	■	L (mm)		kg		€
<b>677/C600</b>	120÷600	12÷60	100÷450	3/4"	1059	10	6,0	006770607	<del>€ 941,00</del> € 763,00
<b>677/C800</b>	200÷800	20÷80	150÷600	3/4"	1319	10	6,7	006770612	<del>€ 979,00</del> € 795,00
<b>677/C1000</b>	300÷1000	30÷100	200÷750	3/4"	1554	20	7,4	006770616	<del>€ 1.039,00</del> € 845,00

## DECENTRALIZOVANÝ KOLÍK ZVYŠUJE PÁKOVÝ EFEKT A TÍM SNIŽUJE NÁMAHU

**1169BM/D3** 011690133

~~€ 80,50~~ **€ 65,50**

Sada 3 kleští, kombinované kleště, kleště s dlouhými čelistmi a štípací kleště



**1169GBM/D3** 011690273

~~€ 73,50~~ **€ 57,00**

Sada 3 kleští, kombinované kleště, kleště s dlouhými čelistmi a štípací kleště, dvoukomponentní rukojeti, průmyslová úprava



**1169N/D4** 011690024

~~€ 98,00~~ **€ 72,00**

Sada 4 kleští, kombinované kleště, kleště s dlouhými čelistmi, štípací kleště a SIKO kleště



**1031/S4** 010310000

~~€ 93,50~~ **€ 66,50**

Sada 4 kleští na pojistné kroužky



**1150HPC** 011500618

~~€ 61,00~~ **€ 54,00**

Kombinované kleště HYPERCUT s ostřím ze slituté oceli M2

- Perleťově chromovaná povrchová úprava
- Dvoukomponentní rukojeti
- Decentralizovaný kolík umožňuje, aby byl bod otáčení blíže k bodu řezu a to zlepšuje pákový efekt.
- Dokonale zarovnané úzké čelisti s tenkým profilem zajišťují pevné uchopení a to i v místech s velmi omezeným prostorem.



Tvrdoost ostří M2	<b>-73%</b>
Střihové napětí - statická zkouška	<b>+127%</b>
Střihové napětí - statická zkouška	<b>65HRC</b>

# VYNIKAJÍCÍ ÚCHOP A ÚŽASNÉ OVLÁDÁNÍ

# 1048N



Indukčně kalené zuby pro delší životnost



Větší úhel hlavy a rukojeti pro lepší ergonomické ovládání



Mimořádné ovládání a pohodlí díky velké kontaktní ploše s rukou

**Nová geometrie zubů** pro efektivní a bezpečné uchopení šestihranných a kulatých profilů  
Ochrana proti nechtěnému skřípnutí prstů a ruky

Inovativní protiskluzové rukojeti potažené PVC



Až 60 mm pro velikost 300 mm

**8 POLOH  
ROZTEČE  
ČELISTÍ**



### Charakteristické vlastnosti:

- Úzké čelisti umožňují přístup do úzkých prostor
- Vyztužený spoj odolnější proti opotřebení
- Ochrana proti nechtěnému skřípnutí prstů
- Fosfátová povrchová úprava
- Rukojeti jsou potaženy protiskluzovým PVC
- Vyrobeny z chrom-vanadiové oceli
- Norma DIN ISO 8976

**DIN ISO 8976**

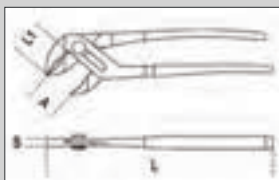

## 1048N

**SIKO kleště s rukojeťmi potaženými PVC**

	L mm	A Max mm	L1 mm	S mm	g	010480910	€
<b>1048N 175</b>	175	36	31	11	189	010480910	<del>€ 23,90</del> € 18,50
<b>1048N 250</b>	250	46	38	13	354	010480915	<del>€ 26,00</del> € 20,00
<b>1048N 300</b>	300	60	44	14,8	554	010480920	<del>€ 38,00</del> € 29,50
<b>1048N 400</b>	400	96	81	19	1180	010480940	<del>€ 77,00</del> € 59,00

**NEW!**

**1048N/D3** 010480923

~~€ 88,00~~ € 67,50

Sada 3 SIKO kleští



## 1048VN

**SIKO kleště s oranžově lakovaným povrchem**



	L mm	A Max mm	L1 mm	S mm	g	010480111	€
<b>1048VN 175</b>	175	36	31	11	189	010480111	<del>€ 21,40</del> € 16,60
<b>1048VN 250</b>	250	46	38	13	354	010480116	<del>€ 24,50</del> € 18,90
<b>1048VN 300</b>	300	60	44	14,8	554	010480121	<del>€ 35,50</del> € 27,50

**1199ESD/D3**

011990003

~~€ 82,50~~ € 59,00

**NEW!**

Sada 3 kleští ESD, 1 ploché kleště s dlouhými čelistmi, 1 čelní štípací kleště a 1 boční štípací kleště

 = 1172ESD  
135 mm

 ζ 1188ESD  
115 mm

 ζ 1190ESD  
115 mm

**1052**

Samosvorné kleště, konkávní čelisti

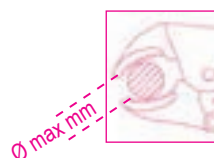

	L mm	∅ Max mm	g		<del>€</del>	€
<b>1052/140</b>	140	22	175	010520014	<del>€ 15,20</del>	€ 12,80
<b>1052/190</b>	190	36	360	010520019	<del>€ 17,40</del>	€ 14,60
<b>1052/240</b>	240	42	590	010520024	<del>€ 22,40</del>	€ 18,80
<b>1052/300</b>	300	55	900	010520030	<del>€ 32,50</del>	€ 27,50

**1009L/DP-S2**

010090060

~~€ 61,00~~ € 47,50

Sada 2 extra dlouhých kloubových kleští s vroubkovanými čelistmi



1009L/D

**L 340 mm**

45°

1009L/DP

**437U/09**

004370550

~~€ 343,00~~ € 253,00

Sada pro opravy poškozených závitů

M5X0,8  
M6X1,0  
M8X1,25  
M10X1,5  
M12X1,75



370x230x55 mm

**437P**

004370003

~~€ 42,50~~ € 33,50

Závitník, pro opravy vnitřních a vnějších, pravých a levých závitů

P 0,80-1,00-1,25-1,50-1,75-2,00-2,50-3,00 mm



**419/SP7** 004190507

~~€ 51,50~~ **€ 40,00**

**Sada 7 přiklepových vrtáků SDS-plus**

- 2 břity
- 4 spirály
- Pro vrtání do zdí, cementu, betonu a kamene

HVA~ 1650

**NEW!**



114x197x42 mm



**412M/SP19** 004120469

~~€ 76,00~~ **€ 56,00**

**Sada 19 vybrušovaných vrtáků HSS s válcovou stopkou, AISI M2**

Ø 1÷10 x 0,5 mm

R ≤ 850 N/mm<sup>2</sup>  
HV ≈ 820  
DIN 338



115x170x40 mm



**415CO/SP19A** 004150440

~~€ 110,00~~ **€ 94,50**

**Sada kobaltových vrtáků s válcovou stopkou, HSS-CO 5%**

- Pro vrtání děr do nerez, legované oceli, litiny, měkké oceli, lehkých slitin

Ø 1÷10 x 0,5 mm

R ≤ 1200 N/mm<sup>2</sup>  
HV ≈ 800÷860  
DIN 338



115x170x40 mm



**416P/SP19** 004160469

~~€ 137,50~~ **€ 105,50**

**Sada 19 vrtáků HSS, AISI M2, s válcovou stopkou a malým středícím vrtákem**

Ø 1÷10 x 0,5 mm

R ≤ 900 N/mm<sup>2</sup>  
HV ~ 820÷850

**RYCHLEJŠÍ VRTÁNÍ**



115x170x40 mm

**451/C8** 004510308

~~€ 278,00~~ **€ 213,00**

**Sada 8 fréz na otvory, HSS, plně vybrušené**

- Minimální tloušťka: 4 mm



230x265x69 mm

**NEW!**

**446/C110** 004460060

~~€ 812,00~~ **€ 619,00**

**Sada závitníků 430, 433 a závitnic 440, 440A, 441, 441A z chromové oceli, metrický závit a příslušenství v dřevěném pouzdře**

III	III	III	III
430 M mm	433 M mm	440/440A M mm	441/441A M mm
2x0,4	6x0,75 - 7x0,75	2x0,4	6x0,75 - 7x0,75
3x0,5	8x0,75 - 8x1	3x0,5	8x0,75 - 8x1
4x0,7	9x0,75 - 9x1	4x0,7	9x0,75 - 9x1
5x0,8	10x0,75 - 10x1	5x0,8	10x0,75 - 10x1
6x1	10x1,25 - 11x0,75	6x1	10x1,25 - 11x0,75
7x1	11x1 - 11x1,25	7x1	11x1 - 11x1,25
8x1,25	12x0,75 - 12x1	8x1,25	12x0,75 - 12x1
9x1,25	12x1,25 - 12x1,5	9x1,25	12x1,25 - 12x1,5
10x1,5	14x1 - 14x1,25	10x1,5	14x1 - 14x1,25
11x1,5	14x1,5 - 16x1	11x1,5	14x1,5 - 16x1
12x1,75	16x1,5 - 18x1,5	12x1,75	16x1,5 - 18x1,5
14x2		14x2	
16x2		16x2	

435/0 444/1 436/1  
435/3 444/2



500x337x60 mm



## 1545/C5M

015450011

€ 464,00

€ 346,00

Vytahovák 1542/1 s 5 stahovými 1544

	A mm	C mm
1544/1	9+12	0,80
1544/2	13+17	1,15
1544/3	16+21	1,70
1544/4	20+25	1,65
1544/5	25+30	2,00

265x180x45 mm

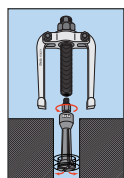

## 1430/S5

014300105

€ 23,30

€ 17,60

Sada 5 kuželových vytahováků na zlomené šrouby a čepy, vyrobených z kalené oceli v pouzdře

1430/1-1430/2-1430/3  
1430/4-1430/5



## 1500

Univerzální dvouramenný stahovák s posuvnými rameny

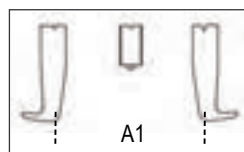

	A min+Max mm	L mm	L1 mm	● mm	A1 min+Max mm		€
<b>1500/1</b>	25+80	100	135	17	70+130	015000301	<del>€ 70,50</del> € 58,00
<b>1500/2</b>	25+130	100	135	17	80+180	015000302	<del>€ 72,50</del> € 60,00
<b>1500/3</b>	50+160	150	210	22	105+220	015000303	<del>€ 127,50</del> € 99,00
<b>1500/4</b>	60+200	150	210	22	120+270	015000304	<del>€ 175,50</del> € 135,50
<b>1500/5</b>	80+250	205	280	27	160+330	015000305	<del>€ 325,00</del> € 251,00
<b>1500/6</b>	80+320	205	280	27	160+420	015000306	<del>€ 379,00</del> € 295,00
<b>1500/7</b>	110+520	205	280	27	195+600	015000307	<del>€ 558,00</del> € 462,00
<b>1500/8</b>	170+640	230	310	36	260+715	015000308	<del>€ 917,00</del> € 709,00

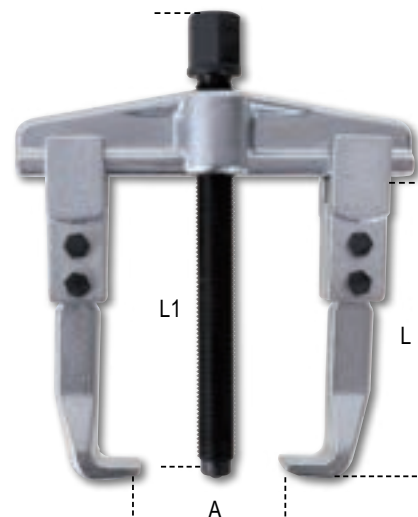

## STAHOVÁK BETA 1517C

Dvou/třiramenné samosvorné stahováků pro větší použití. Stahovák Beta 1517C se spoléhá na samosvorný mechanismus ramene spuštěný pružinou na příčniku. Tato funkce usnadňuje umístění a uzamčení stahováků na dílu a jeho vyjmutí. Po upevnění stahováků na místě lze ramena zajistit pomocí převlečné matice. Příčnik má 4 sedla, která umožňují použití stahováků 1517C s 2 rameny - pro snadnější a rychlejší práci a 3 rameny - pro větší pevnost. Při překročení maximálního povoleného utahovacího momentu se střížný kolík na hlavě šroubu zlomí, čímž je stahovák chráněn před přetížením.

## 1517C

Kombinované 2-3 ramenné samosvorné stahováků

- Držák ramen s konfigurací pro použití 2 nebo 3 ramen.
- Současné otevírání ramen.
- Samosvorný efekt.
- Kolík proti přetížení stahováků.
- Velikost 2 s prodloužením šroubu (celková délka šroubu s prodloužením: 360 mm)



	A min+Max mm	L mm	L1 mm	● mm		€
<b>1517C/0</b>	12+140	145	250	18	015170500	<del>€ 208,00</del> € 150,50
<b>1517C/1</b>	20+180	200	300	18	015170501	<del>€ 266,00</del> € 193,50
<b>1517C/2</b>	30+280	270	300	18	015170502	<del>€ 330,00</del> € 236,50

## 33NR NEW!

### Raznice čísel

- Pro gravírování oceli s odolností R do 80 kg/mm<sup>2</sup>
- Sada 9 raznic: čísla 0 až 9



	H mm	L mm	A mm	Art. No.	€
<b>33NR 3</b>	3	61	6,35	000330003	<del>€ 16,70</del> € 12,90
<b>33NR 4</b>	4	62	7,93	000330004	<del>€ 19,50</del> € 15,00
<b>33NR 5</b>	5	62	7,93	000330005	<del>€ 19,50</del> € 15,00
<b>33NR 6</b>	6	68	9,52	000330006	<del>€ 23,10</del> € 17,80
<b>33NR 8</b>	8	71	12,7	000330008	<del>€ 33,50</del> € 26,00

## 33LT NEW!

### Raznice písmen

- Pro gravírování oceli s odolností R do 80 kg/mm<sup>2</sup>
- Sada 27 raznic: písmena A až Z + &



	H mm	L mm	A mm	Art. No.	€
<b>33LT 3</b>	3	61	6,35	000330023	<del>€ 42,00</del> € 32,50
<b>33LT 4</b>	4	62	7,93	000330024	<del>€ 50,50</del> € 39,00
<b>33LT 5</b>	5	62	7,93	000330025	<del>€ 50,50</del> € 39,00
<b>33LT 6</b>	6	68	9,52	000330026	<del>€ 62,00</del> € 47,50
<b>33LT 8</b>	8	71	12,7	000330028	<del>€ 92,50</del> € 71,00

## 1370

### Zámečnická kladiva s dřevěnou násadou

UNI 7778 DIN 1041



	g	kg	Art. No.	€
<b>1370/300</b>	300	439	013700053	<del>€ 13,20</del> € 10,20
<b>1370/500</b>	500	669	013700055	<del>€ 16,00</del> € 12,40
<b>1370/800</b>	800	949	013700058	<del>€ 18,70</del> € 14,40
<b>1370/1000</b>	1000	1180	013700060	<del>€ 22,60</del> € 17,40
<b>1370/1500</b>	1500	1722	013700065	<del>€ 23,80</del> € 18,40
<b>1370/2000</b>	2000	2181	013700070	<del>€ 27,00</del> € 20,90

## 31BM/D6 000310420

~~€ 104,00~~ € 77,50

Sada 6 ks vyrážeců s rukojetí  
Plné využití, přesný úder

Ø 2-3-4-5-6-8 mm



## 32AU 000320160

~~€ 47,50~~ € 35,50

Automatický důlčik



L 150 mm



## 1370T

Kladiva pro mechaniky se sklolaminátovou násadou



	g	kg	Art. No.	€
<b>1370T/300</b>	300	452	013700630	<del>€ 17,80</del> € 14,10
<b>1370T/500</b>	500	663	013700650	<del>€ 20,70</del> € 16,40
<b>1370T/800</b>	800	1017	013700680	<del>€ 22,10</del> € 17,50
<b>1370T/1000</b>	1000	1279	013700700	<del>€ 27,00</del> € 21,50
<b>1370T/1500</b>	1500	1740	013700750	<del>€ 28,00</del> € 22,40

## 1390

Palíčka s měkkým čelem a dřevěnou násadou

UNI 7784



	Ø mm	g	Art. No.	€
<b>1390/22</b>	22	134	013900022	<del>€ 17,60</del> € 13,50
<b>1390/28</b>	28	230	013900028	<del>€ 21,90</del> € 17,00
<b>1390/35</b>	35	365	013900035	<del>€ 30,00</del> € 23,40
<b>1390/45</b>	45	689	013900045	<del>€ 47,50</del> € 36,50
<b>1390/60</b>	60	1462	013900060	<del>€ 80,50</del> € 62,50

**1719BMR/B3**

017190358

~~€ 40,00~~
**€ 30,00**
**NEW!**

Sada 3 rašpí  
s rukojetí,  
v pouzdře

**1650**

Posuvné měřítko vyrobeno  
z kalené nerezové oceli  
v koženém obalu

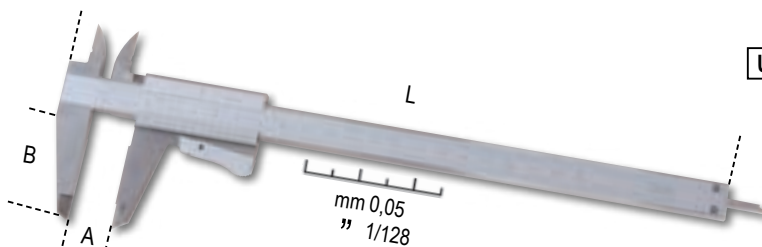
**DIN 862**
**UNI EN ISO 13385-1**

	A Max mm	L mm	B mm	G mm		€
<b>1650/150</b>	150	235	40	0,05-1/128	016500001	<del>€ 55,00</del> <b>€ 42,00</b>
<b>1650/200</b>	200	290	49	0,05-1/128	016500002	<del>€ 74,00</del> <b>€ 57,00</b>

**1651DGTB**

**DIGITÁLNÍ POSUVNÉ  
MĚŘÍTKO, přesnost 0,01 mm**

- Přesnost 0,01 mm
- Zámek pro posuvný šroub
- Odečet v mm nebo palcích
- Nastavení nuly v jakékoli poloze
- Hloubkoměr do 300 mm
- Pouzdro z tvrdého plastu

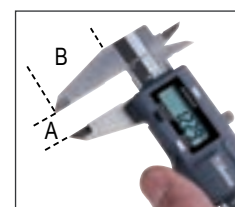
**DIN 862**
**UNI EN ISO 13385-1**

	A Max mm	L mm	B mm	G mm		€
<b>1651DGTB 150</b>	150	235	40	0,01-0,0005	016510211	<del>€ 95,00</del> <b>€ 73,00</b>
<b>1651DGTB 200</b>	200	285	50	0,01-0,0005	016510212	<del>€ 124,00</del> <b>€ 94,50</b>
<b>1651DGTB 300</b>	300	400	60	0,01-0,0005	016510213	<del>€ 168,00</del> <b>€ 127,00</b>

**1674C**

016740230

~~€ 22,70~~
**€ 16,60**
**NEW!**

**Tesařské kombinované úhelníky  
s rýsovací jehlou a vodováhou**

- Dvojitá mm stupnice
- Vodováha



## 1691MG

**SVINOVACÍ METRY S MAGNETEM,**  
nárazuvzdorné tělo z ABS,  
ocelové pásmo,  
třída přesnosti II

	L m	S mm		€
<b>1691MG/5</b>	5	25	016910405	<del>€ 13,10</del> <b>€ 9,65</b>
<b>1691MG/8</b>	8	25	016910408	<del>€ 18,10</del> <b>€ 13,50</b>
<b>1691MG/10</b>	10	25	016910410	<del>€ 20,10</del> <b>€ 15,00</b>

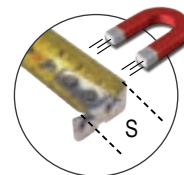

**MAGNETICKÝ**



## 1693L 40

016930040

~~€ 148,00~~ **€ 112,00**

IP54



**Laserový multifunkční měřič**  
vzdálenosti, 40 m,  
s libelami

**MĚŘENÍ:**

- Měření vzdálenosti
- Kontinuální měření a stanovení minimální vzdálenosti

**FUNKCE:**

- Sčítání/odečítání výsledků
- Měření povrchu
- Měření objemu
- Nepřímé měření proměnných (pomocí Pythagorovy funkce)
- Měření sklonu

Charakteristické vlastnosti:

- Automatické vypnutí
- Životnost baterie: až 5.000 měření
- Měkké pouzdro (součástí balení)

40 m



**Technická data:**

- Rozsah měření: 0,05 ÷ 40 m (0,2palce ÷ 131stop)
- Jednotky: m, in, ft
- Přesnost měření: ±1,5 mm (± 0,06 palce)
- Třída laseru: 2
- Paměť: až 99 měření
- Napájení: 2 baterie AAA 1,5V

**S LIBELAMI**



## 1693M 80

016930080

~~€ 201,50~~ **€ 153,50**

IP54



**Laserový multifunkční měřič**  
vzdálenosti, 80 m

**MĚŘENÍ:**

- měření jedné vzdálenosti
- nepřetržité měření nebo minimální měření

**FUNKCE:**

- sčítání/odčítání
- měření plochy
- měření objemu
- nepřímé měření (Pythagorovo měření)
- měření sklonu

Funkce automatického vypnutí

Pouzdro z měkké tkaniny (součástí balení)

Životnost baterie: až 4 000 měření

80 m

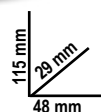

**TECHNICKÉ ÚDAJE**

Rozsah měření: 0,05 ÷ 80m (0,2 ft ÷ 229ft)

Výběr jednotek: m, in, ft

Přesnost měření: ± 1,5mm (± 0,06palce)

Třída laseru: 2

Max. počet uložených hodnot: 99

Baterie: AAA 2x1,5V



## 1696B

**Vodováha s magnetickou základnou**  
vyrobená z eloxovaného hliníku,  
2 nerozbitné libely s přesností: 1 mm/m



	L mm	H mm	S mm		€
<b>1696B 200</b>	200	49	22	016960202	<del>€ 32,50</del> <b>€ 24,30</b>
<b>1696B 300</b>	300	49	22	016960203	<del>€ 33,50</del> <b>€ 24,90</b>
<b>1696B 400</b>	400	49	22	016960204	<del>€ 35,00</del> <b>€ 26,00</b>
<b>1696B 500</b>	500	49	22	016960205	<del>€ 43,00</del> <b>€ 32,00</b>
<b>1696B 600</b>	600	49	22	016960206	<del>€ 44,00</del> <b>€ 33,00</b>

**1697 30**

016970030

~~€ 253,00~~ € 190,50

**Křížový samonivelační laser, 30 metrů, zelený paprsek, s magnetickou základnou a držákem na zeď, v pouzdře**

**30 m**
**TECHNICKÁ SPECIFIKACE:**

- samonivelační kříž
- samonivelační funkci lze vypnout pro ruční použití
- laserová dioda 515 Nm, třída 2
- pracovní rozsah: 30 m
- přesnost:  $\pm 1$  mm na 5 m
- samonivelační rozsah:  $3^\circ \pm 0.5^\circ$
- vyrobeno z ABS a protiskluzové gumy
- 1/4" čtyřhran samice
- 2xAA baterie
- životnost baterie: 4 hodiny

**ZÁKLADNA:**

- 1 magnetická základna pro individuální a kombinované použití, 1/4" čtyřhran samec
- 1 nastavitelný utahovací držák pro několik dřevěných a kovových profilů (pro použití v kombinaci s magnetickou základnou)
- rychlé horizontální a vertikální zarovnání v úhlu  $90^\circ$

**IP55**

320x230x90 mm

**1760/RMS**

017600020

~~€ 297,00~~ € 225,50

**IP67**

**Průmyslový digitální multimetr přesný a robustní, v 6 mm tvarovaném pláští, s protiskluzovou vnější pryžovou částí odolnou proti nárazům**

- Ochrana proti vodě IP67
- Ochrana do 1000 V
- Chráněné přívody
- Automatické nastavení rozsahu
- Velký displej s přímým odečtem, osvětlený, modrý
- Teplotní sonda typu K (součást dodávky)
- Automatické vypínání
- Pryžová podstava svorek pro zvýšený komfort obsluhy
- Dvojité izolované svorky, 1000 V, 1 m dlouhé
- Dodává se v měkkém pouzdře
- CAT IV 600V/ CAT III 1000V
- Skutečná efektivní hodnota TRUE RMS



	Rozsah měření	Základní přesnost
AC/DC napětí	110mV – 600V $\pm 0.8\%$	$\pm 2\%$ rdg
AC/DC proud 1	110 $\mu$ A – 10A $\pm 1.5\%$	$\pm 2\%$ rdg
Odpor	110 $\Omega$ – 40M $\Omega$ $\pm 1.2\%$	$\pm 2.5\%$ rdg
Kapacita	11nF – 40mF $\pm 5\%$	$\pm 10\%$ rdg (až do 11mF)
Frekvence	1100Hz – 110 MHz $\pm 1.2\%$	$\pm 1.5\%$ rdg
Teplota	-32°C – +1000°C $\pm 3\%$	$\pm 5\%$ rdg
Dioda	3V DC $\pm 10\%$ rdg	
Test plynulosti	<30 $\Omega$	

**1760S**

017600022

~~€ 88,50~~ € 61,50

**IP40**

**KOMPAKTNÍ DIGITÁLNÍ multimetr měří skutečnou efektivní hodnotu TRUE RMS**

Charakteristické vlastnosti:

- Třída těsnosti IP40
- Automatický výběr měřicího rozsahu
- Velký displej s modrým podsvícením
- Automatické vypnutí
- Indikátor nabití baterie
- Měkké pouzdro
- Kat. III 600V

**Technická data:**

Napětí DC: 200 mV-2/20/200/600V  
 Napětí AC: 100/600V  
 Proud DC: 200 mA-10 A  
 Proud AC: 0,01-10 A  
 Odpor: 200 $\Omega$  - 2/20/200 k $\Omega$  - 2 M $\Omega$   
 Test diod: 0,4  $\div$  0,7 V dc  
 Napájení: 2 baterie AAA 1,5V



**1760TMC**

017600710

~~€ 943,00~~ € 709,00

**Infračervená kompaktní termokamera pro bezkontaktní měření teploty, vhodná pro použití ve stavebnictví, strojírenství, elektroinstalaci a topení**

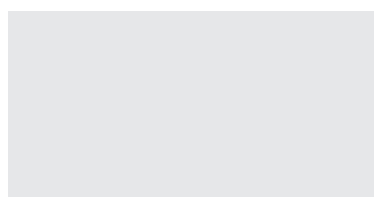
- LCD TFT displej, 2", 240x320
- senzor, 32x32 pixelů
- přijímací frekvence 7Hz
- tepelná citlivost <347mK
- automatická detekce teplého-studeného místa
- kamera pro pořizování snímků ve formátu BMP (max. 100 obrázků)
- nastavitelná emisivita
- napájení: 3 alkalické AAA baterie
- USB rozhraní
- IP54
- teplotní rozsah: -20°C  $\div$  +600°C
- infračervené pásmo: 6,5 x 14 $\mu$ m
- sloučení viditelného a infračerveného obrazu je optimalizované pro vzdálenost: 0,5; 1; 2m
- funkce alarmu, volba přijatelné maximální a minimální teploty

**-20  $\div$  +600°C**

**IP54**

Od roku 2022 spolupracují renomovaní specialisté na svařování Helvi a Beta Utensili na vývoji převratných technologií. Toto společné úsilí se promítlo do nové řady svařeček Beta od Helvi, které se mohou pochlubit maximálním výkonem v souladu s vysokými standardy kvality.

V roce 2022 se ke skupině Beta připojil etablovaný, autoritativní specialista na svařování Helvi. Na základě této nové spolupráce vyniká Beta na trhu se svařovacími stroji, které jsou synonymem jedinečného výkonu v souladu s vysokými standardy kvality.



## 1860BH

*DC invertorová svářečka pro MMA svařování rutilovými, bazickými a nerezovými elektrodami, kompaktní a snadno se přenáší*



*Arc force - regulace síly oblouku, horký start, ochrana proti přilepení a termostatická ochrana*

Dodává se s vodiči 16mm<sup>2</sup>



**1860BH/120A** 📄 018600121

€ 345,00 **€ 305,00**

**1860BH/160A** 📄 018600161

€ 421,00 **€ 349,00**

**1860BH/200A** 📄 018600201

€ 468,00 **€ 357,00**

Rozsah regulace svařovacího proudu:	10÷120A	10÷160A	10÷200A
Napájení:	1x230V	1x230V	1x230V
Pracovní cyklus (40 °C):	25% - 120 A 50% - 80 A 100% - 60 A	25% - 160 A 60% - 100 A 100% - 80 A	25% - 200 A 60% - 130 A 100% - 100 A
Stupeň ochrany:	IP22S	IP22S	IP22S
Přípustné elektrody:	Ø 1.6 - 3.2 mm rutilová, bazická, nerezová, slitinová apod.	Ø 1.6 - 4 mm rutilová, bazická, nerezová, slitinová apod.	Ø 1.6 - 4 mm rutilová, bazická, nerezová, slitinová apod.
Rozměry	290x120x210 mm	290x120x210 mm	290x120x210 mm
Hmotnost	3,5 kg	3,7 kg	3,9 kg

**7245BK****7042LCD**

070420001

€ 179,50

**€ 138,50**

**Samostmívací kukla, pro svařování elektrodami, MIG/MAG; TIG a plazma. Solární napájení a lithiové baterie pro výjimečnou životnost LCD filtru**

- Velikost oka filtru: 98x43 mm
- Ztmavování: DIN 9-13, externě nastavitelné
- UV/IR ochrana
- Ztmavení za: 1/25000 s
- Zesvětlení za: 0,25-1 s
- Nastavitelná ztmavovací citlivost a zpoždění
- Automatické zapnutí/vypnutí
- Úprava pro broušení
- Optimalizovaný tvar pro lepší dýchání

**7043**

070430001

€ 91,50

**€ 70,50**

**Samostmívací LCD kukla pro svařování elektrodami, MIG/MAG, TIG a plazmou. Solární napájení.**

- Velikost oka filtru: 92x43 mm
- Zatemňovací stínidlo DIN 9-13, externě nastavitelné
- UV / IR ochrana
- Stmívací čas: 1/15000 s
- Zesvětlení stavitelné: 0.1-1.0 s
- Nastavitelná citlivost stmívání a zesvětlení
- Automatické zapnutí/vypnutí
- Funkce broušení
- Tvar je optimalizovaný tak, aby usnadnil dýchání

**1860BHT/KT**

018600680

**NEW!**

€ 1.001,00

**€ 800,00**

**DC invertorová svářečka pro svařování metodou MMA a TIG, kompaktní a snadno se přenáší**

**Arc force - regulace síly oblouku, volič STICK/TIG, horký start, ochrana proti přilepení a termostatická ochrana**



Dodává se s vodiči 16mm<sup>2</sup>



Rozsah regulace svařovacího proudu:	10÷160A
Napájení:	1x230V
Pracovní cyklus (40 °C):	60% - 160 A 100% - 130 A
Stupeň ochrany:	IP23S
Přípustné elektrody:	Ø 1.6 - 4 mm rutilová, bazická, nerezová, slitinová apod.
Rozměry	360x140x230 mm
Hmotnost	3,5 kg
Długość przewodu	4 m

**7041LCD/4S**

070410001

€ 256,00

**€ 199,00**

**Samostmívací svářečská LCD kukla, pro svařování elektrodami; MIG/MAG, TIG a plazma. 4 senzory s filtrem TRUE COLOR napájení solárními články a lithiovými bateriemi pro vynikající životnost**

- Velikost oka filtru: 98x80 mm
- Rozsah stmívání: 5 ÷ 8,5 / 9-13, interně nastavitelný
- UV/IR ochrana: DIN16
- Stmívací čas: 1/25000 s
- Zesvětlení stavitelné: 0,1-2,0 s
- Nastavitelná citlivost stmívání a zesvětlení
- Automatické zapnutí/vypnutí
- Funkce broušení
- Indikátor vybití baterie
- Ergonomický design, lehká, dobře vyvážená
- S nastavovací maticí



**1860M** 018600301 ~~€ 88,50~~ € 60,50

**Úhlový, magnetický, rychle nastavitelný svěrák na svařování**

Charakteristické vlastnosti:

- S výkyvnými čelistmi
- Pro uchycení předmětů různých velikostí

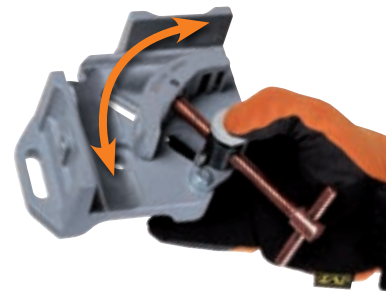
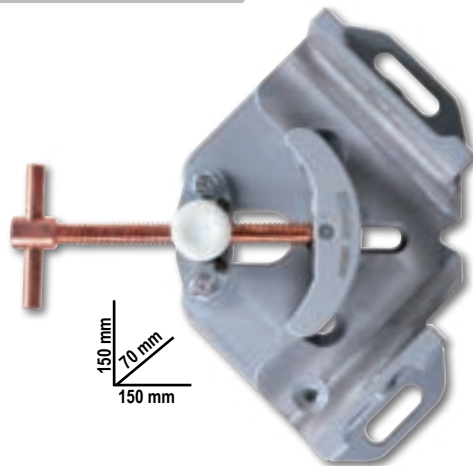
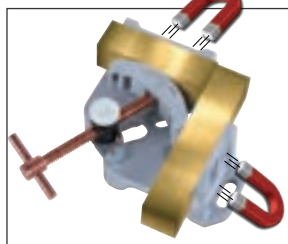

**1860RG** 018600255 ~~€ 54,50~~ € 41,50

**Nastavitelný magnetický úhelník, 30°÷270°**

Ideální pro trubky a rovné povrchy

- Síla magnetu je 15 kg
- Součástí balení je: inbusový klíč pro nastavování úhlů a kolík pro nastavení úhlů 30°; 45°; 90°/270° a 180°.
- Se šestihrannou dírou usnadňující oddělení magnetu od kovu



**1860SQ** 018600210 ~~€ 82,50~~ € 62,50

**Magnetický úhelník, 45°/90°**

- Ideální pro trubky a rovné povrchy
- Síla magnetu 27 kg
- Nevyžaduje baterie, vypínač zapnout/vypnout ovládá vnitřní magnety
- Snadnější odstraňování kovových třísek při vypnutí vnitřních magnetů

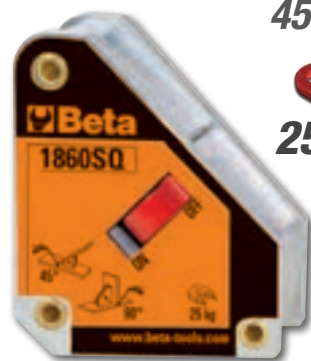

**1827/K** 018270100 ~~€ 197,50~~ € 149,50

**Plynová páječka se 7 doplňky v pouzdře s pěnovou podestou z měkkého polyetylenu**

- Výkon: od 30 W do 125 W
- Teplota může být nastavena mezi 250 °C a 500 °C
- Regulátor plynu
- Čas nastartování: 15 sekund
- Nádrž obsahuje plyn pro 120 minutovou non-stop operaci
- Průhledná nádrž pro zjištění úrovně plynu
- Může být dočerpáno butanem





**332** 003320001 ~~€ 15,20~~ € 10,30

**Řezač MINI**  
na trubky z mědi a lehkých slitin

L mm	Ø mm "
59	3÷16 1/8"÷5/8"



**342** 003420030 ~~€ 48,50~~ € 37,50

**Nůžky s ráčnou pro plastové trubky**



Ø 0÷42 mm  
1"5/8

**361N** 003610014 ~~€ 68,50~~ € 51,50

**Hasák na trubky s pákou**

L mm	Ø max "	Ø max mm
350	1" 1/2	49

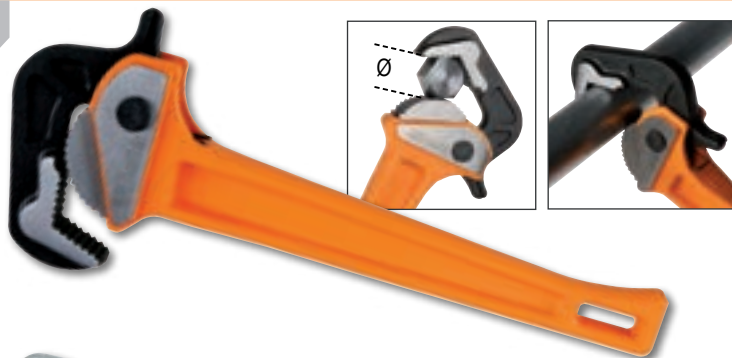

**363**

**Hasák na trubky**  
vyrobený z lehké slitiny



	L mm	Ø "	Ø mm		€
<b>363 350</b>	350	2" gas	60	003630035	<del>€ 51,50</del> € 42,50
<b>363 450</b>	450	2 1/2" gas	76	003630045	<del>€ 69,00</del> € 57,00
<b>363 600</b>	600	3" gas	90	003630060	<del>€ 127,00</del> € 104,50
<b>363 900</b>	900	5" gas	140	003630090	<del>€ 201,50</del> € 152,50
<b>363 1200</b>	1200	6" gas	165	003630120	<del>€ 238,00</del> € 180,50

**1750KG10** 017500100

~~€ 182,50~~ € 138,50

**Páková mazací pistole, 10 kg,**  
s vysokotlakou hadicí, 2 m

kompletní s otočnou koncovkou,  
zamezující zaškrčení hadice  
tělo z hliníkového odlitku s kontrolním  
ventilem

3 rozdílné úrovně tlaku:  
-4 g u 275 bar  
-7 g u 206 bar  
-9 g u 137 bar



312,5 mm

**1750** 017500500

~~€ 39,00~~ € 29,00

Mazací lis ovládaný páčkou



**550 BAR**

## 1599F

### Paralelní kované svěráky na stůl

Plně litá ocel. Frézovaný a kalený povrch čelistí.  
Velká hloubka upnutí.

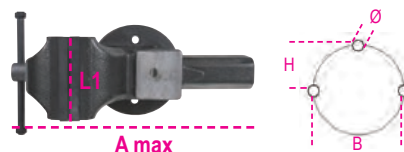

	L1 mm	BxH mm	Ø mm	A max mm	Art. No.	€	€
<b>1599F 100</b>	100	92x46	11	125	015990100	<del>€ 298,00</del>	<b>€ 215,00</b>
<b>1599F 125</b>	125	108x54	13	150	015990125	<del>€ 359,00</del>	<b>€ 269,00</b>
<b>1599F 150</b>	150	125x62	13	200	015990150	<del>€ 501,00</del>	<b>€ 387,00</b>
<b>1599F 175</b>	175	140x70	15	220	015990175	<del>€ 681,00</del>	<b>€ 527,00</b>

## 1599G

### Páry hliníkových krytů čelistí

• vnitřně vyfrézováno pro zajištění závitových součástí



	Art. No.	€	€
<b>1599G 100</b>	015990910	<del>€ 48,50</del>	<b>€ 35,50</b>
<b>1599G 125</b>	015990912	<del>€ 58,50</del>	<b>€ 36,50</b>
<b>1599G 150</b>	015990915	<del>€ 52,50</del>	<b>€ 37,50</b>
<b>1599G 180</b>	015990917	<del>€ 57,50</del>	<b>€ 42,00</b>

## 1852R1750 018520175

€ 1.500,00 € 1.139,00

### Přenosný indukční ohřivač

- zahřívá a uvolňuje šrouby, náboje a ložiska bez použití otevřeného ohně
- umožňuje zahřátí jakéhokoliv typu feromagnetického kovu

#### Technická data:

- vstupní napětí: 230V AC, 50/60 Hz
- vstupní proud: max. 7,5A
- výkon max. 1.75 kW

#### VOLITELNÉ PŘÍSLUŠENSTVÍ

Spirály jsou dostupné i v dalších velikostech

#### VÝHODY:

Úspora času: rychlé, extrémně přesné zahřátí  
Požární bezpečnost: nevytváří otevřený oheň, maximální bezpečnost obsluhy  
Funkčnost: může být provozováno jednou rukou, jednoduchá výměna spirál

#### MOŽNÉ POUŽITÍ

Automobilový průmysl  
Průmyslová údržba  
Letecký průmysl  
Lodní průmysl  
Petrochemický průmysl



#### Standardní vybavení:

dvě přední spirály, Ø 19 a 26 mm, pro uvolnění matic



jedna plochá spirála pro zahřívání povrchu



jedna pružná spirála, délka 800 mm



480x370x130 mm

**MAXIMÁLNÍ BEZPEČNOST  
BEZ POUŽITÍ  
OTEVŘENÉHO OHNĚ**

## 1149F 011490010

€ 14,90 € 11,00

### Samonastavitelné odizolovací kleště se štípačem drátu

0,2÷6 mm<sup>2</sup>



## 1609B 016090101

€ 315,00 € 245,00

### Mechanické lemovací kleště

- Pro neizolované měděné svorky, 10÷120 mm<sup>2</sup>
- Protiskluzová pryžová rukojeť
- Vnitřní kolík průřezu „H“ pro bezkonkurenční hladkost děrovačů
- Vyrobeno z leštěné oceli



10÷120 mm<sup>2</sup>



L 600 mm

## 1740B

### Kompaktní robustní nýtovací kleště

- Optimalizovaný pákový převod pro lepší kompaktnost a ovladatelnost.
- Nýt je uchopen 3 čelistmi pro dokonalý úchyt.
- 5 výměnných koncovek



**3 ČELISTI:  
VYLEPŠENÝ  
ÚCHYT**



S NÁDRŽÍ

	mm oceli		€
<b>1740B 280</b>	2,4÷4,8	017400280	<del>€ 62,00</del> <b>€ 46,00</b>
<b>1740B 330</b>	2,4÷6,4	017400330	<del>€ 69,00</del> <b>€ 51,50</b>

## 1870I

018700220

~~€ 211,00~~ **€ 169,00**

### Vysavač na mokré a suché vysávání s bubnem z nerezové oceli, 20 l

#### TECHNICKÁ SPECIFIKACE

- jednostupňový by-pass motor
- napětí: 230/240 V
- frekvence: 50/60 Hz
- max. výkon: 1.200 W
- průtok vzduchu: 58 l/s.
- max. sací tlak: 190 mbar
- max. kapacita bubnu: 20 l, vyrobený z nerezové oceli
- akustické emise: <70 dB (A)
- délka kabelu: 5 m

#### STANDARDNÍ

#### PŘÍSLUŠENSTVÍ Ø 36 mm

- 1 vlnitá hadice s ergonomickou rukojetí a odvodušněním
- 2 tvrdé prodlužovací trubice
- 1 víceúčelový kartáč na podlahy a tekutiny
- 1 plochá hubice
- 1 papírový sáček

#### FILTRAČNÍ SYSTÉMY

- 1 povrchová vzduchová filtrační náplň 1900 cm<sup>2</sup>-jmen. 12 µm
- 1 protipěnový filtr PPI 45/PPI 30



IPX4



## 1741U

017410450

~~€ 38,50~~ **€ 29,00**

### Ultra kompaktní nýtovací kleště s nastavitelnou silou a 4 výměnnými koncovkami



**3 čelisti:  
vylepšený  
úchyt**



L 200 mm

Ø mm	2,4	3	3,2	4	4,8
hliník	•	•	•	•	•
ocel	•	•	•	•	
nerezová ocel	•	•	•	•	

## 1741B

017410000

~~€ 34,00~~ **€ 27,00**

### Nýtovací kleště se 4 výměnnými koncovkami



L 250 mm

Ø mm	2,4	3,2	4	4,8/5
hliník	•	•	•	•
ocel	•	•	•	•
nerezová ocel	•	•	•	

## 1749A

017490010

~~€ 36,00~~ **€ 28,00**

### Lepicí pistole, profesionální model hliníková trubka



## 1749AC

017490005

~~€ 35,00~~ **€ 27,00**

### Vysokotlaká pistole na chemická pojiva



230 mm

STANDARD Ø 50 mm

**1833**

Inspekční LED svítlna s vysokým jasem, vyrobená z eloxovaného hliníku, až 500 lumenů

- nastavitelné zaostření
- nastavitelné 2 intenzity jasu
- baterie: 2xAAA (není součástí balení)
- IP66

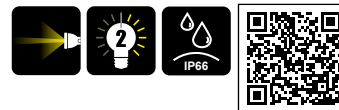

výdrž baterie 10.0 h - L 150 mm

**1833 S** 018330002 € 34,00 € 26,00



výdrž baterie 7.5 h - L 162 mm

**1833 M** 018330003 € 42,50 € 34,50



**1833 L/USB** 018330054 € 110,50 € 91,00

Nabíjecí inspekční LED svítlna s vysokým jasem, vyrobená z eloxovaného hliníku, až 1.200 lumenů

- Vlastnosti:
- Dosah světla: 230 m
  - Nastavitelné zaostření
  - Nastavitelné 3 intenzity jasu
  - IP66
  - Životnost baterie: 3,0 h
  - Indikátor vybité baterie (<15%)
  - Nabíjení přes USB-C
  - Nabíječka není součástí dodávky



L 240 mm



**1838SLIM** 018380221

€ 56,00 € 43,00



Tenká dobíjecí kloubová 3-LED svítlna

- trojí svícení
- přední: 100/200 lumenů/ zadní: 180 lumenů/ bodové (hlava): 80 lumenů

magnetická základna  
• kompletní s nabíječkou (100-240V / 50-60Hz)  
• doba nabíjení: 2.5h  
• životnost baterie: 2-4h/ bodové 3h



307x29x17 mm

L 307 mm



**1838AM** 018380400

€ 180,50 € 75,00



Dobíjecí a kloubová LED inspekční lampa, se 2 typy svícení, otočná o 180°, s otočnou magnetickou základnou a háčkem

- 2 typy svícení: přední světlo: LED COB, 60-700 lumenů, lze nastavit potenciometrem bodové světlo (v horní části): LED SMD, 120 lumenů, vypínač ON-OFF
- Dobíjecí lithium-iontová baterie 3,6V 2.600mAh
- Port USB-C
- Dodáváno s nabíječkou 100-240V/50-60Hz
- Doba nabíjení: 4h
- Životnost baterie: přední světlo: 2.5-16h bodové světlo: 10h
- 3-LED indikátor stavu baterie

- Kloubová a otočná o 180° (± 90° ve srovnání s osou)
- Magnetická základna (s neodymovým magnetem), otočná o 90°
- Otočný háček

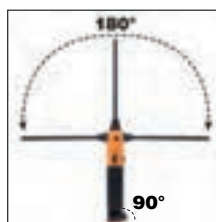

L 405 mm



## 1837C

### Dobíjecí LED stavební reflektor

- 3 možnosti nastavení jasů
- Nabíječka baterií: vstup: 100-240V AC - 50/60 Hz; výstup: 15V 1,5A
- Doba nabíjení: 4 hodiny
- 3-LED indikátor nabíjení
- Může se otáčet až o 180°
- IP65
- IK07



## 1837C/2100 018370210

~~€ 156,00~~ € 119,50



## 1837C/4300 018370430

~~€ 244,00~~ € 186,00



## 1838FLASH 018380300

~~€ 598,00~~ € 421,00

Nabíjecí mimořádně kompaktní bodové světlo navržené tak, aby nabídlo co možná nejlepší řešení pro každý způsob použití

- IP65 - bez externího zdroje napájení
- Dvojitá svítivost: 650 / 300 lumenů
- Lithium polymer baterie 7.4 V 4000 mAh

**ÚČINNÉ POHOTOVOSTNÍ OSVĚTLENÍ:** s maximálním světelným tokem 720 lumenů, při provozu na obě baterie a s kabelem je vždy připraveno k použití.



## 1838COB 018380010

~~€ 91,00~~ € 66,00

### Kompaktní dobíjecí montážní svítidla s ultra jasnými LED. Lithiová polymerová baterie

- Kompaktní tělo vyrobené z protiskluzové pryže
- Závěsný háček
- Magnetická základna otočná o 180°
- S nabíječkou 100-240Vac / 50-60Hz
- 100/200 lumenů; SPOT 75 lumenů
- Provozní doba: 6h / 3h; SPOT 4h
- Doba nabíjení: 3 hodiny
- IP65

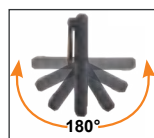

120x59x25 mm

## 1838/11LED 018380111

~~€ 142,50~~ € 108,50

### Dobíjecí inspekční lampa s ultravelkou svítivostí LED, lithiová polymerová baterie

- Kompaktní tělo vyrobeno z protiskluzové pryže
- S nabíjecí stanicí, 110-230Vac
- S vysokým rozstřepem světla LED



• Otočný háček



## 1838E 018380270

~~€ 171,50~~ € 129,00

### Dobíjecí LED lampa pod kapotu

- Trojnásobná emise světla: 500/1000/2000 lumenů
- Možnost otáčení o 360°
- Nastavitelná délka: 116 ÷ 188 cm
- Hliníková
- Protiskluzové gumové háky
- Nabíjení USB-C
- Dodává se s nabíječkou baterií vstup: 100-240V ~ 50/60Hz výstup: DC 5V - 2000 mA



- 2 režimy nabíjení: nabíjení přes USB port lampy nabíjení přes USB port interní baterie



## 1838E-BT 018380271

~~€ 48,00~~ € 36,50

### Dobíjecí baterie s USB-C portem pro lampu pod kapotou 1838E

- Li-Ion 3,6V
- DC 5V - 2000 mA

# S BEZDRÁTOVÝM NABÍJENÍM



**1833XSW**

018330011

€ 40,00

€ 30,00

## Inspekční LED svítilna s bezdrátovým nabíjením

- 2 nastavení jasu: LED SMD, 250 - 80 lumenů
- Dobíjecí baterie: 3,7 V 700 mAh., 2,59 Wh Li-ion
- 2 režimy nabíjení: s bezdrátovou nabíječkou 1839BRE přes port USB-C
- Doba nabíjení: 2h s bezdrátovou nabíječkou základnou 2h přes port USB-C
- Výdrž baterie: 2-8h
- LED indikátor stavu nabití baterie
- Magnety na základně a zadní straně
- Spona na opasek
- IP54
- IK07
- Kabel USB-C je součástí balení



**NEW!**



**1833MW**

018330013

€ 77,00

€ 59,00

## Svítilna LED s vysokým jasem a bezdrátovým nabíjením

- 4 nastavení jasu: LED SMD, 1000 - 400 - 30 - 5 lumenů
- dobíjecí baterie: 3,7 V 2600 mAh, 9,62 Wh Li-ion
- 2 režimy nabíjení: s bezdrátovou nabíječkou 1839BRE přes port USB-C
- Doba nabíjení: 6 h s bezdrátovou nabíječkou 4h přes port USB-C
- Výdrž baterie: 2-200h
- 3-LED indikátor stavu nabití baterie
- Magnet na zadní straně
- IP68
- IK07
- Kabel USB-C je součástí balení



**NEW!**

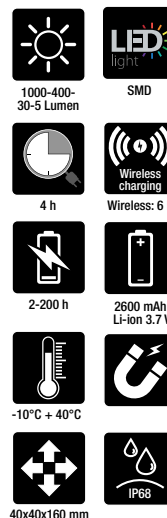

**1836AW**

018360051

€ 67,50

€ 50,50

## LED čelovka s bezdrátovým nabíjením, 2 světelné zdroje

- 2 světelné zdroje: přední: 3 intenzity jasu, LED COB, 30 - 200 - 400 lumenů bodové: LED COB, 400 lumenů
- Nabíjecí baterie: Li-Ion 3.7 V, 1500 mAh, 5.55 Wh
- USB-C port
- Dodáváno s kabelem USB-C
- Doba nabíjení: 2.5 h

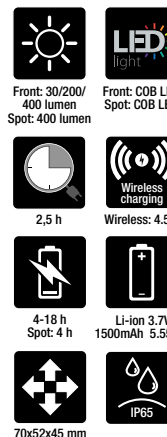

- Pracovní doba na 1 nabití: přední: 4-18 h bodové: 4 h
- IP 65
- IK 07

# S BEZDRÁTOVÝM NABÍJENÍM



**1838POCKET** 018380080

€ 61,50 € 47,50

**Akumulátorová LED svítidla s kloubem, bezdrátovým nabíjením a duálním vyzařováním světla**

- Baterie 3.7V 2600mAh Li-ion
- **2 režimy nabíjení:**
  - bezdrátový s nabíječkou 1839BRW
  - přes port USB-C
- **Doba nabíjení:**
  - 4,5h s bezdrátovým nabíjením
  - 4h s USB-C
- Pracovní doba na 1 nabití:
  - hlavní zdroj 3-9h
  - bodový zdroj: 4,5 h
- 3-LED indikátor nabití
- Základnu lze otočit o 210°
- Z protiskluzové pryže
- 1 magnet v základně
- IP65
- IK07
- Dodáváno s kabelem USB-C



- **Dva světelné zdroje:**
  - hlavní zdroj světla: LED COB, 3 intenzity jasu: 160 - 400 - 800 lumenů
  - bodový zdroj světla: LED SMD, 250 lumenů
- **Úhel paprsku světla:**
  - hlavní zdroj: 160°
  - bodový zdroj: 18°

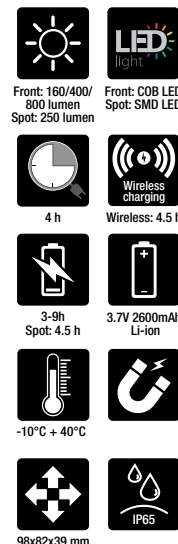

**1838SW** 018380142

€ 87,50 € 66,50

**LED dobíjecí inspekční svítidla s bezdrátovým nabíjením**

- Baterie 3.6V 3.350mAh Li-ion
- **2 režimy nabíjení:**
  - bezdrátový s nabíječkou 1839BRW
  - přes port USB-C
- **Doba nabíjení:**
  - 6,5h s bezdrátovým nabíjením
  - 4,5h s USB-C
- Pracovní doba na 1 nabití:
  - přední: 3-5h
  - bodové (v horní části): 7h
- 3-LED indikátor nabití
- Základnu lze otočit o 180°
- Z protiskluzové pryže
- Dva pohyblivé háčky
- Magnety v základně a na zadní straně
- IP65
- IK07



- **Dva světelné zdroje:**
  - přední: LED COB, 3 intenzity jasu: 250 - 500 - 1000 lumenů
  - bodové (v horní části): LED SMD, 200 lumenů

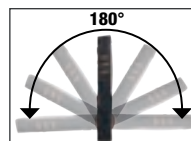

**1839BRW** 018390002

€ 85,00 € 64,50

**Bezdrátová nabíječka**

- Dvě nabíjecí stanice s magnetickým držákem pro současné použití 2 svítidel
- Vyklopací kolébka pro nabíjení telefonu
- LED indikátor nabití
- Maximální zatížení: 10W x2
- Napájení: AC 100-240V 50/60Hz
- Výstup: DC 12V 1.5A  
DC 9V 2A  
DC 5V 3A
- Port USB-C
- IP20
- IK07



- Lze zavěsit pomocí:
  - 3 silných magnetů na zadní straně krytu
  - 2 děr na šrouby

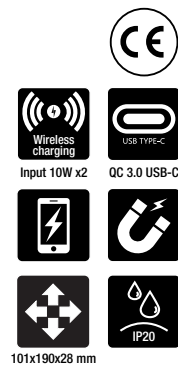

## KOMPLEXNÍ ŘADA NAVIJÁKŮ

Beta byla navržena a vyvinuta s cílem uspokojit požadavky všech profesionálů. Vysoce odolná pružina zajišťuje pozoruhodnou trvanlivost a bezkonkurenční hladkost posuvu. Buben vyrobené ze silného polypropylenu mají jedinečnou odolnost proti nárazům. Navijákový mechanismus lze deaktivovat, aby zůstal kabel vytažený. Každý naviják je dodáván s držákem otočným o 180° pro montáž na stěnu a přídatným rychloupínacím držákem pro rychlé připojení a odpojení od držáku na stěnu.

NAVIJÁKY S HADICÍ  
Lze je použít i na vodu

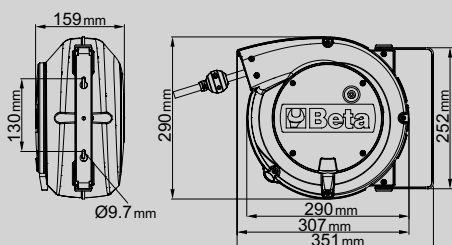

- Délka kabelu vyčnívajícího z navijáku je 1 m
- Navijákový mechanismus lze deaktivovat, aby zůstal kabel vytažený
- Délka stočeného kabelu je 15 m



### 1842 15-H05/LED 018420821

~~€ 334,00~~ € 252,00

Automatický naviják s elektrickým kabelem a LED inspekční lampou, 100-240Vac

- S 230/12V bezpečnostním trafem
- Kabel H05VV-F 2x1.0 mm<sup>2</sup>



### 1844 15-H05 018440315

~~€ 208,50~~ € 158,00

Automatický naviják s elektrickým kabelem 3Gx1.5 mm<sup>2</sup>

- Kabel 3Gx1.5 mm<sup>2</sup>
- Tepelná ochrana
- Max. zatížení v navinutém stavu: 1500W (230V-20°C)
- Max. zatížení v rozvinutém stavu: 2500W (230V-20°C)



### 1844 15-H05/SCK 018440316

~~€ 217,50~~ € 164,50

Automatický naviják s elektrickým kabelem 3Gx1.5 mm<sup>2</sup> a zásuvkou SCHUKO

- Elektrický kabel 3Gx1.5 mm<sup>2</sup>
- Tepelná ochrana
- Max. zatížení v navinutém stavu: 1500W (230V-20°C)
- Max. zatížení v rozvinutém stavu: 2500W (230V-20°C)



### 1845 15-H07 018450367

~~€ 431,00~~ € 329,00

Automatický naviják s elektrickým kabelem 3Gx2.5 mm<sup>2</sup>

- Kabel 3Gx2.5 mm<sup>2</sup>
- tepelná ochrana
- Délka kabelu vyčnívajícího z navijáku je 1 m (až na 1845 25-H07RN-F, 1.5 m)
- Dodáváno bez přívodního kabelu
- Navijákový mechanismus lze deaktivovat, aby zůstal kabel vytažený
- Max. zatížení v navinutém stavu: 2000W (230V-20°C)
- Max. zatížení v rozvinutém stavu: 3000W (230V-20°C)
- Dodáváno s držákem otočným o 180° a přídatným rychloupínacím držákem





## 1273MQ/D6 012730851

~~€ 62,50~~ € 46,00



Sada 6 izolovaných šroubováků  
1274MQ ● 3x100-4x100-5,5x125 mm  
1272MQ ⊕ PH0x60-PH1x80-PH2x100 mm

EN 60900



## 1273MQF/D6 012730606

~~€ 68,50~~ € 50,50



Sada 6 izolovaných úzkých šroubováků

1274MQ/F ● 0,5x3,5x100 - 0,8x4,5x100 -  
1x5,5x125 - 1,2x6,5x150 mm  
1272MQ/F ⊕ PH1x4,5x80- PH2x6x100 mm

EN 60900



## 1169MQ/D2 011690152

~~€ 85,50~~ € 64,50

**NEW!**

Sada 2 izolovaných kleští,  
kombinované a štípací kleště

EN 60900



1082MQ 160 mm



1150MQ 180 mm

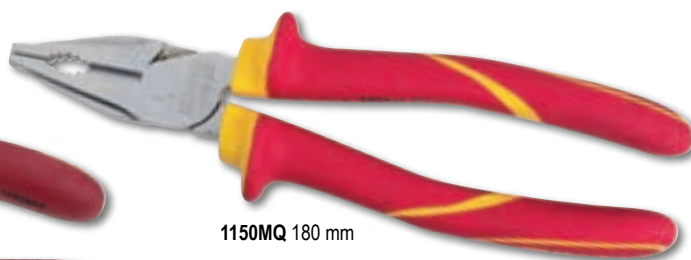

## 914MQ-A/S4 009140054

~~€ 68,00~~ € 52,50

Sada šestihranných 3/8" hlavic  
vyrobených ze speciálních techno-  
polymerů na bázi polyamidu

Pro použití s  
momentovým klíčem

Ø mm	max (Nm)
8	6
10	9
13	20
17	30



EN 60900



3/8"

## 2001/BZ24 MQ 020010154

~~€ 283,00~~ € 215,00

Taška se zapínáním na zip a sadou  
24 kusů nářadí pro elektrikáře



≡ 380x290x60 mm

24



## 1128MQ 011280101

~~€ 47,00~~ € 35,50

Nůžky pro elektrikáře, břity z nerezové oceli,  
s mikrozuby

IEC 60900



### Počet kusů/Popis

- 1 nůžky pro elektrikáře, rovné břity
- 1 kombinované kleště 1000V ≡ 180 mm
- 5 očkoplochých klíče 8-10-13-17-19 mm
- 3 ploché šroubováky 1000V 3x100

Beta N.

1128BMX

1150MQ

42

1274MQ

- 3 křížové šroubováky Phillips® 1000V

1272MQ

- PH0x60 - PH1x80 - PH2x100 mm

- 9 zahnutých zástrčných inbusových klíčů s kuličkou

96BP/SC9

- Ø 1,5-2-2,5-3-4-5-6-8-10 mm

- 1 šíťový zkoušecí šroubovák ●

1253

- 1 diagonální štípací kleště 1000V ≡ 160 mm

1082MQ

**1760/OHM** 017600025

€ 825,00 € **634,00**

**Zkoušečka izolace při vysokém napětí - megaohmmetr - s integrovaným multimetrem**



CAT. IV 600V  
CAT. III 1000V



	Měřicí rozsah	Přesnost
AC/DC napětí:	50mV - 1000V	±0.06% - ±0.1% rdg
AC/DC proud:	0.01µA - 10A	±0.5% - ±1% rdg
Odpor:	0.01Ω - 50MΩ	±0.2% - ±2% rdg
Meg OHM:	0.01 - 5000MΩ	±4% rdg. max. proud 1mA
Kapacita:	5nF - 10mF	±1.5% - ±3% rdg
Frekvence:	50Hz - 100 MHz	±0.02% - ±0.1% rdg
Teplota:	-50°C - +1350°C	±0.5% rdg
Test diod:	3V dc	
Test plynulosti:	<30 Ω	

**2029EM** 020290300

€ 1.865,00 € **1.385,00**

**Kufř na nářadí pro údržbu a opravy hybridních a elektrických vozidel**

Nástroje pro údržbu a opravy hybridních a elektrických vozidel.



480X227X408 mm



43

**NEW!**

Počet kusů/Popis

Počet kusů/Popis	Beta N.
13 Jednoduché otevřené klíče, 1000V 7-8-9-10-11-12-13-14-15-16-17-19-22 mm	52MQ
7 12-ti hranné hlavice 6-7-10-12-13-17-19 mm	910MQ/B
3 hlavice Torx® TX25 - TX30 - TX40	910MQ/TX
1 ráčna 3/8"	910MQ/55
1 kleště sikovky, krokový posun 250 mm	1048MQ
1 diagonální štípací kleště 1000V 160 mm	1082MQ
1 nůžky pro elektrikáře, bity z nerezové oceli, s mikrozuby 145 mm	1128MQ
1 kombinované kleště 1000V 180 mm	1150MQ
1 kleště s velmi dlouhými plochými čelistmi 160 mm	1162MQ
2 PH1 - PH2	1272MQ
5 ploché šroubováky, 1000V 2,5x75 - 3x100 - 4x100 - 5,5x125 - 6,5x150 mm	1274MQ
1 Zkoušečka napětí a neporušenosti obvodu, 12-690V AC/DC	1760PT
1 Nůž na odizolování kabelů, izolovaný 190 mm	1777MQ/U
1 kompozitní izolované rukavice GM 10	1996MQ/GM
2 hliníkové varovné značky A1 - A2	7109A
2 zákazové značky D2 - D3	7109D

**2400 RSC24/6-VEM** 024004016

€ 5.240,00 € **4.020,00**

**Vozík na nářadí se 6 zásuvkami a sadou 81 kusů nářadí pro údržbu a opravy hybridních a elektrických vozidel**

Počet kusů/Popis

Počet kusů/Popis	Beta N.	TR
1 Izolační rohož	1995MQ/T	
4 plastové sloupky s plnitelnými podstavci	7104 90	
1 Zkoušečka izolace při vysokém napětí - megaohmmetr - s integrovaným multimetrem	1760/OHM	
1 Zkoušečka napětí a neporušenosti obvodu, 12-690V AC/DC	1760PT	
1 Náhradní přírady pro digitální multimetry a svorky na měření proudu	1760DGT-R3	
1 kompozitní izolované rukavice Gr. 10	1996MQ/GM	
1 plastový bariérový řetěz	7105 6	
2 hliníkové varovné značky A1, A2	7109A	
2 zákazové značky D2, D3	7109D	
12 Jednoduché otevřené klíče, 1000V 7-8-10-11-12-13-14-15-16-17-19-22 mm	52MQ	M49
12 jednoduché očkové klíče 7-8-10-11-12-13-14-15-16-17-19-22 mm	89MQ	M49
4 inbusová hlavice 4-5-6-8 mm	910MQ/PE	M108
11 12-ti hranné hlavice 7-8-10-11-12-13-14-15-16-17-19 mm	910MQ/B	M108
6 hlavice Torx® TX15-TX20-TX25-TX27-TX30-TX40	910MQ/TX	M108
2 Hlavice XZN® M8-M10	910MQ/XZN	M108
1 3/8" prodloužení 140 mm	910MQ/21	M108
1 3/8" prodloužení 265 mm	910MQ/22	M108
1 3/8" adaptér, rukojeť tvaru T 200 mm	910MQ/T	M108
1 ráčna 3/8" 203 mm	910MQ/55	M108
1 kleště sikovky, krokový posun 250 mm	1128MQ	M161
1 diagonální štípací kleště 1000V 160 mm	1048MQ	M161
1 nůžky pro elektrikáře, bity z nerezové oceli, s mikrozuby 145 mm	1082MQ	M161
1 kombinované kleště 1000V 180 mm	1150MQ	M161
1 kleště s velmi dlouhými plochými čelistmi 160 mm	1162MQ	M161
1 velmi dlouhé zahnuté ploché kleště 160 mm	1164MQ	M161
4 PH0-PH1-PH2-PH3	1272MQ	M161
4 ploché šroubováky, 1000V 2,5x75-3x100-4x100-5,5x125 mm	1274MQ	M161
1 Nůž na odizolování kabelů, izolovaný 190 mm	1777MQ/U	M161



**RSC24/6-R** 6

24

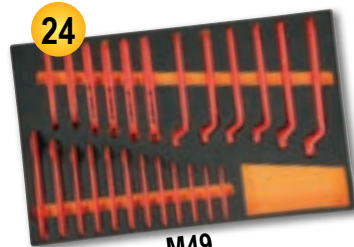

M49

27

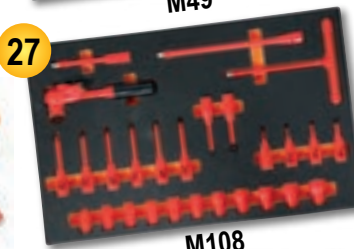

M108

15

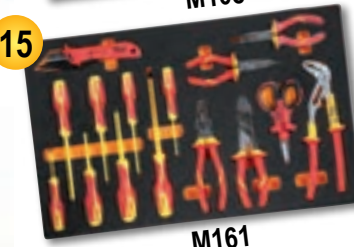

M161

## Víceúčelový nástroj BETA

# 1778MT

vyniká od podobných komerčně dostupných nástrojů typickými znaky BETA: kleště, které jsou synonymem bezkonkurenční kvality, sofistikovaných materiálů a nejmodernější technologie. Díky 11 bitům Phillips®, Torx®, Pozidriv®, inbusovým a plochým je tato položka ideální pro jakékoli pracovní prostředí a podmínky, např. kempování, námořní průmysl, lov a kutilství.

**1778MT** 017780055

~~€ 96,50~~ **€ 73,50**

9 nástrojů pro celkem 22 funkcí:

- Kombinované kleště
- Dlouhá čepel
- Zubatá čepel
- Pila na kov
- Pilník
- Otvírák na konzervy/láhve
- Nůžky
- Adaptér na bity
- Křížový šroubovák Phillips®



**NAVRŽENÝ  
PRO KAŽDOU  
POŽADOVANOU  
PRÁCI!**

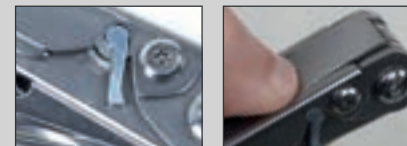

Snadné vytahování  
jednotlivých nástrojů

Tlačítka pro  
odblokování nástroje



11 bitů + hlavice

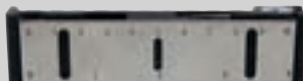

Pravítko 100 mm + pravítko, 4"

**KOMPAKTNÍ  
A VŠESTRANNÝ!**



**1103 950** 011030090

~~€ 146,00~~ **€ 107,50**

**Pákové nůžky na železné tyče,  
šrouby a kari sítě**

- Ø<sub>max</sub> = 12 mm
- Ø<sub>max</sub> (HRC 48) = 6 mm

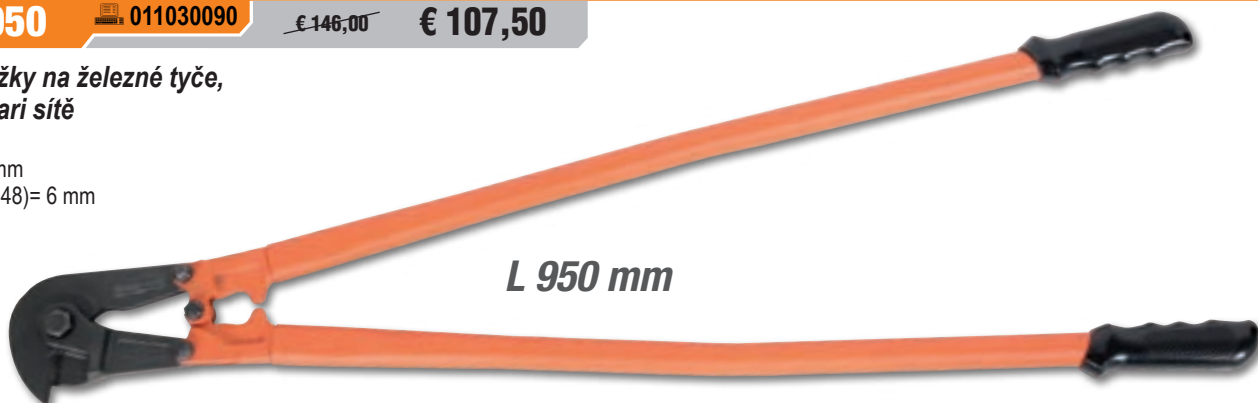

**L 950 mm**

**1726BM** 017260050

~~€ 42,50~~ **€ 32,50**

**Pila na kov se systémem rychlého  
uvolnění pilového listu**

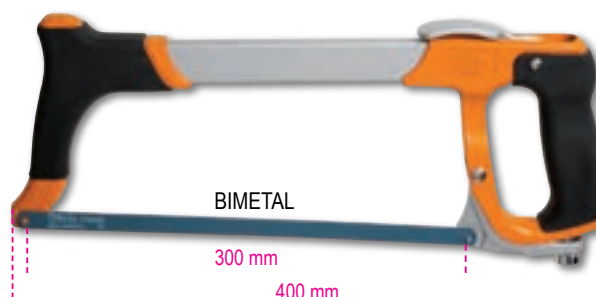

BIMETAL

300 mm

400 mm

**1128FX** 011280090 ~~€ 24,80~~ **€ 18,90**

**Elektrikářské nůžky, rovné čepele z nerezové oceli, s mikroozubením, drážkou pro štípání kabelů a krimpovacími kleštěmi pro trubkové svorky**

- Kloubové pouzdro s háčkem
- Rukojeti z dvoukomponentního materiálu
- Protiskluzový kolík



**1778SOS** 017780080

~~€ 24,40~~ **€ 18,50**

**Servisní nůž do auta s kladivem na proražení skla a řezákem na bezpečnostní pásy, v pouzdře**

- s klipem a látkovým pouzdem s poutkem
- rukojeť z eloxovaného hliníku
- bezpečnostní zámek čepele



**1772M** 017720040

~~€ 17,60~~ **€ 13,20**

**Bezpečnostní vysunovací nůž s trapézovou čepelí, 3 čepele**

Čepel se zatahuje pomocí automatického pružinového mechanismu

- hliníkové tělo
- zásobník čepelí v rukojeti



**NASTAVITELNÁ HLOUBKA ŘEZU: 5-25 MM**

**1128BAX** 011280088 ~~€ 28,50~~ **€ 21,30**

**Dvojčinné elektrikářské nůžky, s ozubeným profilem v DLC-povrstvené nerezové oceli**

**DLC pokovení:**

DLC (carbon podobný diamantu) je inovativní karbonová povrchová úprava: vysoká tvrdost a nízký koeficient tření vyplývá ze současné přítomnosti karbonu ve formě grafitu a diamantu. Dvojčinný stříh, speciální střed nůžek umožňuje, aby se ostří při stříhu zavíralo podélně, což má za následek vyšší účinnost.

**+ TVRDOTI  
- KOEFICIENTU TŘENÍ**

- Profil ozubení: navržený pro zvětšování děr v plastu, od průměru 13 mm do 25 mm.
- Vysoká tvrdost povrchu ostří (odolnost vůči odření a opotřebení)
- Nízký koeficient tření (hladký chod a nepřilnavost)
- Vystředěný kolík s ochranou proti ztrátě
- Velká rukojeť se žlábkem pro přidržení trubkoviny
- S plastovým obalem
- Patentováno



PATENTOVÁNO!



**1778BS** 017780035

~~€ 37,50~~ **€ 28,00**

**NEW!**

**Zavírací nůž se zubatou čepelí**  
V pouzdře

Vlastnosti:

- zubatá čepel z nerezové oceli
- povrchová úprava ve vzhledu karbonu
- dvojitá bezpečnostní pojistka čepele
- lehká rukojeť ze skelných vláken
- s otvorem pro zamykání/odemykání karabin pro námořní použití
- se sponou na opasek a látkovým pouzdem



**1773S** 017730100

~~€ 7,00~~ **€ 5,35**

**NEW!**

**Pracovní nůž s rezným kolečkem**

- Rezné kolečko Ø 28 mm
- Sekundární čepel pro řezání fólií
- Závěsný hák





**1972/K12V-10**

019720112

€ 184,00 € 149,50

**NEW!**



316x254x96 mm

2,3 kg

### Ultrakompaktní vrtačka, 12V

**Ultrakompaktní:** maximálně 170 mm na délku;

**Ultralehká:** maximálně 1,1 kg, s baterií a dokonale vyvážená.

#### Vlastnosti:

- Dvojitá mechanická rychlost s ocelovou převodovkou a 20 polohami spojky
- Uťahovací moment až 30 Nm a 1300 ot./min (400 ot./min na 1. rychlostní stupeň); vrtáky do průměru 10 mm do oceli a 20 mm do dřeva
- 2Ah baterie a indikátor nabití na těle vrtačky
- Ergonomická protiskluzová rukojeť
- Přední LED
- 10 mm autosklíčidlo
- Spona na opasek (pravá/levá strana)
- Přepínač, utahování, povolování, režim zamknutí (pro přepravu)
- **Dodáváno v pevném pouzdře se 2 lithium-iontovými bateriemi (2 Ah) a rychlonabíječkou (50 min)**



**Beta**  
3-YEAR  
WARRANTY

**1982/K12V**

019820112

€ 190,00 € 149,50

**NEW!**



316x254x96 mm

2,3 kg

### Oboustranný rázový utahovák, 12V,

ideální pro práci na malých plochách, poskytuje vysoký uťahovací moment (80 Nm), ovládání jednou rukou

**Ultrakompaktní:** max. 160 mm na délku;

**Ultralehký:** max. 1 kg i s baterií a dokonale vyvážený

#### Vlastnosti:

- 1/4" šestihránná hlava s pojistnou maticí
- Spona na opasek (pravá/levá strana)
- Přední LED
- Přepínač, utahování, povolování, režim zamknutí (pro přepravu)
- Ergonomická protiskluzová rukojeť
- Celokovová převodovka
- 2Ah baterie s indikátorem nabití na těle rázového utahováku
- **Dodáváno v pevném kufru se 2 lithium-iontovými bateriemi (2 Ah) a rychlonabíječkou (50 min)**



**Beta**  
3-YEAR  
WARRANTY

**1972/K12V-COMBO**

019720010

€ 332,00 € 271,00

**NEW!**



310x295x100 mm

3 kg

### 12V sada ultrakompaktní vrtačky + 1/4" HEX oboustranného rázového utahováku

Obsah kufříku:

- 1 12V ultrakompaktní vrtačka, s 10 mm autosklíčidlem
- 1 12V reverzní rázový utahovák, s 1/4" šestihránnou hlavou
- 2 2Ah lithium-iontové baterie
- 1 rychlonabíječka baterií



**Beta**  
3-YEAR  
WARRANTY

## Řada úhlových brusek značky Beta

Síla, spolehlivost a odolnost, to jsou tři hlavní znaky nové řady, která se rovněž zaměřuje na maximální bezpečnost a snadné profesionální použití.

- **Vynikající výkon:**
  - Silný, polymery spojovaný motor odolný proti opotřebení
  - Ventilace zajišťuje optimální chlazení a chrání před vniknutím prachu
- **Jedinečná bezpečnost obsluhy:**
  - Uzamykání vřetena pro rychlou výměnu kotoučů
  - Ochrana před náhodným spuštěním
  - Hladký start omezující vysoký přívod proudu při spuštění
- **Jedinečný komfort a snadná manipulace:**
  - Protiskluzová ergonomická rukojeť pro lepší úchop

Snížená hlava umožňující práci na nepřístupných místech. Kabel, který se nezamotává a je dlouhý minimálně 4 m, pro snazší pohyb. Přídavnou rukojeť lze připevnit z obou stran. Dostupné pro kotouče s průměrem 115/125/230 mm, jmenovitý absorbovaný výkon od 750 do 2 400 W.



**1956 115-750W**

019560011

~~€ 69,00~~

€ 51,50

### Úhlová bruska pro kotouče s Ø 115 mm

Ideální pro řezání, broušení, zdrsňování  
Silný motor (750 W)  
Protiskluzová ergonomická rukojeť pro vyšší komfort a bezpečnost  
Snížená hlava umožňující práci na nepřístupných místech  
Velice lehká (váží méně než 1,8 kg)  
• Ochrana před náhodným spuštěním  
• Přídavnou rukojeť lze připevnit z obou stran



4 m



**750W**

- Technické údaje
- Absorbovaný výkon: 750 W
  - Napětí: 220–240 V / 50 Hz
  - Průměr kotouče (kotouč není součástí): 115 mm
  - Volnoběžné otáčky: 11 000 ot./min.
  - Závit nástrojového vřetena: M14
  - Délka nezamotávajícího se kabelu: 4 m
  - Hmotnost: 1,8 kg

**1956 125-1400W**

019560125

~~€ 134,50~~

€ 103,00

### Úhlová bruska pro kotouče s Ø 125 mm

Ideální pro řezání, broušení, zdrsňování  
Silný motor (1400 W) – proměnlivé otáčky  
Protiskluzová ergonomická rukojeť pro vyšší komfort a bezpečnost  
Snížená hlava umožňující práci na nepřístupných místech  
• Ochrana před náhodným spuštěním  
• Přídavnou rukojeť lze připevnit z obou stran



4 m



**1400W**

- Technické údaje
- Absorbovaný výkon: 1 400 W
  - Napětí: 220–240 V / 50 Hz
  - Průměr kotouče (kotouč není součástí): 125/115 mm
  - Volnoběžné otáčky: 3 000–10 000 ot./min.
  - Závit nástrojového vřetena: M14
  - Délka nezamotávajícího se kabelu: 4 m
  - Hmotnost: 2,5 kg

**1956 230-2400W**

019560230

~~€ 181,50~~

€ 135,00

### Úhlová bruska pro kotouče s Ø 230 mm

Ideální pro složité řezání a broušení  
Silný motor (2 400 W)  
Protiskluzová ergonomická rukojeť pro vyšší komfort a bezpečnost  
• Ochrana před náhodným spuštěním  
• Funkce měkkého startu pro hladký start a omezující vysoký přívod proudu při spuštění



4 m



**2400W**

- Technické údaje
- Absorbovaný výkon: 2 400 W
  - Napětí: 220–240 V / 50 Hz
  - Průměr kotouče (kotouč není součástí): 230 mm
  - Volnoběžné otáčky: 6 500 ot./min.
  - Závit nástrojového vřetena: M14
  - Délka nezamotávajícího se kabelu: 4 m
  - Hmotnost: 5,8 kg

**1898 40**

018980040

~~€ 4.540,00~~
**€ 3.500,00**

### Nádrž s vyhřívanou kapalinou a bakteriemi pro ruční čištění mechanických prvků

Žádná likvidace tekutin! efektivní a šetrné k životnímu prostředí

- Eliminuje náklady na likvidaci rozpouštědel nebo uhlovodíků
- Použití ekologického čisticího prostředku Beta na bázi enzymů a bakterií umožňuje odstranění zbytků oleje z mechanických částí a jejich likvidaci
- Enzymatická funkce pomáhá oddělit mastnou část od špinavé pevné části; bakterie přeměňují tuto část na oxid uhličitý a vodu, čímž umožňují regeneraci čisticího prostředku

#### ZAŘÍZENÍ:

- dlouhý štětinový kartáč a spojovací potrubí
- funkce ovládání z pravé a levé strany
- děrovaná mřížka z nerezové oceli
- kola s brzdami
- deska s displejem pro vizualizaci provozní teploty a pro varování příliš nízké teploty

#### PŘÍSLUŠENSTVÍ VČETNÉ:

- 2x20l balení ekologického tekutého čisticího prostředku
- a 2 balení bakterií

Max. kapacita čerpadla	10 l/min
Objem nádrže	40 l
Provozní teplota	+5°C ÷ +40°C
Hmotnost	50 kg (je-li prázdný)
Vnitřní rozměry	710x370x200 mm



**EFEKTIVNÍ  
A ŠETRNÉ  
K ŽIVOTNÍMU  
PROSTŘEDÍ**

**1895**

### Ultrazvuková čisticí nádrž se speciální odvzdušňovací funkcí

- Ultrazvukové čištění spoléhá na zahřívání tekutiny tak, aby efektivně očistila náhradní díly a kovové součásti obecně (vstříkovaní, karburátory, ventily atp.)
- Digitální displej pro výběr teploty a doby čištění
- Dva čisticí režimy: "jemný" a "normální"
- Pro normální čištění, použijte vodu o teplotě 50-60 °C
- Pro více přesné čištění, přidejte nehořlavý čisticí prostředek určený pro ultrazvukové nádrže
- Použití odvzdušňovacího módu urychlí uvolnění vzduchu napříč nádrží, a tím zvyšuje efektivnost ultrazvukového čištění.



	<b>1895 6</b>	<b>1895 13</b>	<b>1895 27</b>
Kapacita nádrže	6 l	13 l	27 l
Vypouštěcí kohoutek	✓	✓	✓
Napájení	150 W	300 W	500 W
Zahřívací napájení	300 W	400 W	500 W
Rozsah teplot	0+80°C	0+80°C	0+80°C
Rozsah doby čištění	0-99 minut	0-99 minut	0-99 minut
Frekvence	40 kHz	40 kHz	40 kHz
Zdroj napájení	220/230V	220/230V	220/230V
Rozměry	330x180x310 mm	350x325x320 mm	530x330x380 mm
Rozměry nádrže	300x155x150 mm	325x235x145 mm	500x300x200 mm

**1895 6** 018950060 **6 l**
~~€ 703,00~~ **€ 535,00**
**1895 13** 018950130 **13 l**
~~€ 1.104,00~~ **€ 836,00**
**1895 27** 018950270 **27 l**
~~€ 1.560,00~~ **€ 1.180,00**

**1498/8A**

014980108

€ 204,50

**€ 157,00**
**Nabíječka baterií pro elektrické/ užitkové vozy 12 V**

Ochrana proti prohozené polaritě a zkratu

- Digitální podsvícený displej
- zatažitelný háček

**8A**

**IP 65**

Pb Wet, Gel Dry, Agm



Napájení	220V-240V
Výkon	50-60 Hz
Jmenovitý proud (min-max)	2-8 Amp
Napětí baterie	12V
Kapacita baterie	5Ah-160Ah
Úroveň ochrany	IP65
Typy baterií	Wet-Gel-Dry-AGM

**Elektronická víceúčelová nabíječka baterií, 12-24V**

- podsvícený grafický displej
- nabíjení a údržba nabíjení
- chráněno proti prepólování a zkratům
- 9 nabíjecích kroků
- plovoucí systém
- funkce obnovy baterie
- držák svorky
- sklopné upevnění háčku
- dodávané příslušenství: kabel se svorkou a kabel s oky

**16A**

Pb Wet, Gel Dry, Agm

LiFePo4 LITHIUM

**25A**

**1498/16A**

014980126

€ 461,00

**€ 355,00**

- max. nabíjecí proud: 16A, nepřetržitý
- SHOW ROOM funkce (13,8V - 12A)
- SUPPLY funkce (14V - 12A)
- funkce úspory paměti (13,8V - 12A)

**1498/16A 1498/25A**

Napájení	220-240V	220-240V
Výkon	240W	390W
Nabíjecí proud	4-16A	5-25A
Typy baterií	Agm - Wet - Lithium (LiFePo4)	Agm - Wet - Lithium (LiFePo4)
Nabíjecí kapacita	5-360Ah	5-550Ah
Údržba	5-550Ah	5-800Ah
Výstupní napětí	12-24V	12-24V
Minimální napětí baterie	0,8V	0,8V
Stupeň ochrany	IP20	IP20
Rozměry	260x130x75 mm	260x130x75 mm

**1498/25A**

014980125

€ 534,00

**€ 408,00**

- Max. nepřetržitý nabíjecí proud: 25A
- SHOW ROOM funkce (13,8V - 21A)
- Funkce napájení (14V - 21A)
- Funkce udržování paměti (13,8V - 21A)

**1760DGT**

017600005

€ 236,50

**€ 171,00**
**Digitální automobilový multimetr**
**TECHNICKÁ DATA:**

RPM (tachometr):

Pro 2 a 4 válcové motory

RPM4 600 - 4000 RPM

RPM4 600 - 12000 RPM (x10 RPM)

RPM2/DIS 300 - 4000 RPM

RPM2/DIS 300 - 6000 RPM (x10 RPM)

Úhel setrvání: 4-8 CYL

DC napětí: 400mV-4/40/400/1000V

AC napětí: 4/40/400/700V

DC napětí: 40/400mA-4/20A

AC napětí: 40/400mA-4/20A

Odpor: 400Ω-4/40/400kΩ-4/40MΩ

Kapacita: 40/400nF-4/40/100μF

Frekvence: 5/50/500Hz-50/500-10MHz

Pracovní cyklus: 0.1 % - 99.9%

Amplituda pulzu: 1 - 10ms

Test diod: Testovací napětí 0.3mA

Kontinuita: &lt;150Ω - Testovací napětí &lt;0.3mA

Displej: Vysoce kontrastní, podsvícený 4místný LCD

Přepětí: Kategorie II 1000V

Automatické vypnutí: 30 minutes

Zdroj: 1 9V baterie (v balení)

Indukční svorka (v balení)

2 kolíky (v balení)

Měkké textilní pouzdro (v balení)

Provozní manuál





**1497BS**

014970190

~~€ 22,00~~
**€ 16,80**

**Dlouhé a extrémně tenké čelisti umožňují vyjmutí relé a pojistky z malého prostoru**

L mm	L1 mm	A mm
230	45	14

**1497SS**

014970195

~~€ 20,00~~
**€ 15,50**

**Aretační kleště pro pájení pocínovaných drátů**

Horní svorky umožňují sevření pájecích drátů a jejich přiblížení k sobě.

Vestavěný stojan umožňuje umístění vodičů do 6 různých poloh



L mm	A Max mm
245	14÷70

**1497/C23**

014970200

~~€ 215,50~~
**€ 166,50**

**Sada 23 nástrojů na rozpojování elektrických konektorů**



440x250x70 mm

**1760/IR500**

017600350

~~€ 152,50~~
**€ 117,00**

**Digitální infračervený teploměr s dvojitým laserovým zaměřovacím systémem**

Teplotní rozsah:	-50 + 500 °C (-22 + 932 °F)
Rozlišení displeje:	0,1°C (0,1 °F)
Zářivost: nastavitelná	0,1 ÷ 1
Přesnost	-50 °C + +20 °C (+/- 3 °C); 20 ÷ 500 °C (+/-2% nebo 2 °C)
Optické rozlišení (D:S)	12:1
Automatické vypnutí	cca 10 sekund
Provozní teplota:	0 °C ÷ 50 °C
Skladovací teplota:	-20 °C ÷ 60 °C
Napájení	1 9V baterie

**1497/C94**

014970300

~~€ 382,00~~
**€ 295,00**

**Sada 94 automobilových zkušebních konektorů pro použití s hlavními diagnostickými nástroji**

**Obsah sady:**

- 2 předřezávací závitníky
- 2 potenciometry
- 2 výstražné kontrolky
- 2 konektory SRS
- 2 krokodýlkové svorky
- 2 jehlovité sondy
- 2 bodce
- 2 dvojité banánkové konektory
- 4 jednoduché banánkové konektory
- 24 plochých svorek s vnějším závitem 0,6÷6 mm
- 12 kulatých svorek s vnějším závitem 1,6÷3,9 mm
- 24 plochých svorek s vnitřním závitem 0,6÷6 mm
- 12 kulatých svorek s vnitřním závitem 1,6÷3,9 mm

430x390x100 mm



## 1760PA/AC-DC2000

017600003

€ 641,00 € 484,00

**Klešťový multimetr s bezdrátovou komunikací. Indikátor efektivní hodnoty TRUE RMS pro AC měření 2000A**

Technická data:

- Napětí DC: 0,1mV ÷ 1000V
- Napětí AC: 0,1mV ÷ 1000V
- Proud AC: 0,01A ÷ 2000A
- Proud DC: 0,01A ÷ 2000A
- Odpor: 0,1Ω ÷ 60MΩ
- Kapacita: 1nF ÷ 6000 μF
- Frekvence: 10kHz ÷ 20kHz
- Teplota: -20 °C ÷ 1000 °C -4 °F ÷ 1832 °F
- Napájení: 3 baterie 1,5V AA (součástí balení)
- Modul bezdrátové komunikace (verze 4.0)



380x280x100 mm

300 mm  
83 mm  
110 mm

## 1760PA/AC-DC

017600000

€ 333,00 € 247,00

**Amperometrická svorka a digitální multimetr**



DC napětí:	0.1mV ÷ 600V
AC napětí:	0.1mV ÷ 600V
AC proud:	0.01A ÷ 1000A
DC proud:	0.01A ÷ 1000A
Odpor:	0.1Ω ÷ 40MΩ
Kapacita:	0.001nF ÷ 40 μF
Frekvence:	0.001kHz ÷ 4kHz
Teplota:	-40°C ÷ 1000 °C -40°F ÷ 1832°F

1000A



## 1498BC/12

014980040

€ 334,00 € 256,00

**Víceúčelový přenosný startér, 12V**

- Zařízení chrání proti přepólování, zkratu, přepětí, přebíjení a přehřátí

Dodáváno s:

- Ochranným obalem
- Kabelem se startovacími svorkami
- Porty USB pro nabíjení elektronických zařízení
- LED indikátorem nabití baterie
- Kabelem USB a USB-C
- Napájecím síťovým adaptérem
- Multifunkční LED svítilnou



40 mm  
100 mm  
225 mm

1500A

Startovací proud:	600A
Sběrný proud:	1500A
Typ baterie:	4 články LiFePo4
Kapacita baterie:	25000mAh



## 1498/12

014980480

€ 551,00 € 473,00

**Přenosný automobilový startér, 12 V**

- Startovací proud 2200A
- Těsněná olověná baterie s kyselinou, jednotný elektrolyt typu (AGM)



## 1498/24

014980490

€ 1.081,00 € 924,00

**Přenosný startér automobilů a komerčních vozidel, 12-24 V**

- Startovací proud 4200A (12V) - 2100A (24V)
- Těsněná olověná baterie s kyselinou, jednotný elektrolyt typu (AGM)



**Přenosný vysoce výkonný ultralehký startér, 12-24 V vhodný pro použití na osobních, užitkových a nákladních vozidlech**

Mikroprocesor poskytuje celkovou ochranu proti:

- přepólování
- zkratu
- nesprávnému napětí
- přetížení
- vybití
- přebití
- přehřátí

**12V**



**12-24V**



**1498LT/12**

014980012



€ 898,00

**€ 684,00**



**Kompaktní, vysoce výkonný startér**



**1498LT/12-24**

014980014

€ 1.815,00

**€ 1.395,00**



- maximální proud: 10000/5000 A
- délka kabelu: 160 cm
- průřez kabelu: 25mm<sup>2</sup>
- automatické napájení: 4 Amp



**1498LT/12 1498LT/12-24**

provozní napětí:	12V	12/24V
stejnoseměrný proud:	800A	2000/1000 A
maximální startovací proud:	2000A	5000/2500 A
maximální hodnota proudu:	4000A	10000/5000 A
proud svorky:	1000 A	1000 A
délka vodiče:	500 mm	1600 mm
typ akumulátoru:	4komorový LifePo4	4komorový LifePo4
paměťový efekt:	Ano	Ano
rozměry:	260x135x72 mm	350x240x140 mm

**1498TB/12-24**

014980401

€ 683,00

**€ 528,00**



**Digitální tester baterií, 12V, a analyzátor startovacího/nabíjecího systému, 12-24V**

- umožňuje přezkoušení následujících dílů: baterie, alternátoru (chytřejšího i normálního) a startéru, zvládnutí diod a kontrolu podvozku
- vybavený softwarem pro tisk testu z PC
- podsvícený displej
- kompaktní nárazuvzdorný rám
- software v 10-ti jazycích
- sada pro připojení k mini tiskárně (volitelné příslušenství, Beta 1498ST/TB)

aplikace	zkouška baterie 12V - Test nabíjení z alternátoru, 12-24V - Test startéru
provozní rozsah	100-2000 CCA
referenční standardy	CCA, SAE, DIN, EN, IEC, JIS PB, WET, GEL, AGM, AGM FLAT, EFB
podpora baterií	
voltmetr	9V-36V
délka kabelu	1600 mm
jazyky	Italština, angličtina, fran- couzština, němčina, španělština, polština, rumunština, holandsština, švéd- ština a finština
balení obsahuje	USB kabel a software



435x320x100 mm

**960AD/TP2** 009600510

~~€ 425,00~~ **€ 328,00**
**Sada adaptérů pro položku 960TP v plastovém kufříku**

Obsah:  
maketa injektoru - maketa žhavicí svíčky  
adaptér na zapalovací svíčky -  
adaptér na olejové víčko  
spojka benzinového vstřikování  
set náhradního těsnění

430x310x50 mm

**1464APB** 014640500

~~€ 484,00~~ **€ 312,00**
**Set pro testování systému vysokého tlaku v FSI benzinových motorech, pro použití s položkou 1464T**

Součástí balení: senzor 200 barů  
a konektory



240x210x50 mm

**1464IC-RK** 014640377

~~€ 174,50~~ **€ 134,50**
**Univerzální maketa vstřikovací sady pro osobní automobily, nákladní automobily, lodní motory a zemědělské stroje**

Dodáváno s položkou 1464IC

**1464CBD** 014640300

~~€ 658,00~~ **€ 501,00**
**Komplexní sada adaptérů pro testování tlaku u benzinových a naftových motorů pomocí testeru 1464T**

Umožňuje připojení k motoru a testování tlaku benzínu a nafty pomocí testeru 1464T

Obsah:

- 8 maket zapalovacích svíček se zpětnou klapkou
- 44 maket žhavicích svíček se zpětnou klapkou
- 1 nastavitelná univerzální maketa vstřikovače pro automobily, nákladní automobily, lodní motory a zemědělské stroje
- 1 90° adaptér, přetlakový ventil a připojovací hadice
- volné místo v kufříku pro tester 1464T



510x410x140 mm

**1464T** 014640050

~~€ 823,00~~ **€ 621,00**

**Digitální tester tlaku a komprese**

SPECIFIKACE

- 5" dotyková obrazovka
- dobíjecí polymer lithium baterie
- komplet se senzorem 80 barů (pro nízký tlak) a USB kabelem

**1464AP** 014640450

~~€ 699,00~~ **€ 536,00**
**Sada pro testování systému tlaku v naftových motorech typu common rail, pro použití s položkou 1464T**

Včetně:

- trubkového setu vysokého tlaku
- spojek
- senzor 2,000 bar



430x310x50 mm

**1464FG** 014640470

~~€ 319,00~~ **€ 247,00**
**Sada testovacích regulátorů pro zkoušky systémů Common Rail u naftových motorů (pro aplikaci s Beta 1464T-1464AP)**

Používá se s testerem a vhodnými adaptéry, umožňuje stanovit, zda je problém ve vysokotlakém čerpadle nebo v regulátoru, pokud není tlak ve vysokotlakém okruhu v motorech se systémem Common Rail. Doporučeno pro regulátory tlaku Bosch, Delphi, Denso a Siemens



350x250x80 mm

## 1464PT 014640550

~~€ 174,50~~ € 135,00

**Sada na testování tlaku turba, pro použití s položkou 1464T**

Součástí balení je senzor a připojovací kabely



240x210x50 mm

1464T

## 1464TDI 014640600

~~€ 123,00~~ € 95,50

**Sada pro testování tlaku čerpadla v motorech TDI pro použití s položkou 1464T**

Konektor je součástí balení

240x210x50 mm



1464T

## 1464FAP 014640610

~~€ 202,50~~ € 156,50

**Sada pro testování tlaku filtru pevných částic (DPF) pro položku 1464T**

Dodáváno s:

- 500 mbar senzorem
- 8 mm adaptérem s rychlospojkou a T-kováním
- 3 m dlouhým kabelem RJ45

240x210x50 mm



1464T

## 1464ADB 014640620

~~€ 93,50~~ € 72,50

**Sada pro testování tlaku systému AdBlue® pro položku 1464T**

Dodává se s adaptéry pro použití se standardním senzorem 80 bar dodávaným s položkou 1464T

240x210x50 mm



1464T

## 1464PF 014640650

~~€ 723,00~~ € 559,00

**Sada pro testování tlaku v brzdovém systému, pro použití s položkou 1464T**

Součástí balení adaptéry a konektory

400x280x60 mm



1464T

## 1464VD 014640570

~~€ 202,50~~ € 156,50

**Sada pro podtlakové testování pro položku 1464T**

Pro měření a ukládání maximální hodnoty podtlaku

Dodáváno s:

- 800 mbar senzorem
- adaptéry 6 a 8 mm
- 3 m dlouhým kabelem RJ45

TECHNICKÁ DATA

Test podtlaku: 0 ÷ 800 mbar

Rozlišení: 1 mbar

Ukládá max. hodnotu



240x210x50 mm

1464T

## 1464PB 014640700

~~€ 567,00~~ € 428,00

**Sada 9 spojek k testování nízkého tlaku paliva, pro použití s položkou 1464T**

Rychlo-spojky pro tester 1464T umožňují rychle zkontrolovat nízký tlak paliva v naftových a benzínových motorech

520x440x120 mm



1464T

**1899SI** 018990030 € 4.460,00 € 3.710,00

### Zařízení 2 v 1 pro čištění vstřikovačů a sacího potrubí

Díky použití speciálních čisticích prostředků je možné u dieselových a benzínových motorů pravidelně čistit vstřikovače a sací potrubí. Odstraňovat karbonové usazeniny a zbytky po spalování.

Charakteristické vlastnosti:

- Napájecí napětí: 12 V
- 2 hadice s rychlospojkami
- 2 nádrže (kapacita každé - 1 litr)

270 mm  
420 mm  
385 mm



11,6 kg



**1899A/M** 018990011 € 1.330,00 € 1.028,00

### Stroj na čištění systému DPF/FAP\*

Lze použít speciální čisticí prostředky na pravidelné vyčištění a obnovu systémů DPF a FAP\* poškozených od usazenin sazí a popela.

Výsledky lze zkontrolovat vlastní diagnostikou, což umožňuje stanovit hmotnost sazí a diferenční tlak v naftovém filtru pevných částic před a po provedení čištění.

Dodáváno s:

- 1 2 m přívodní hadici
- 1 rychlospojkou+hadicovou tryskou pro hadice diferenciálního senzoru
- 1 spojka M18x1.5 pro připojení na hadici pro přímé připojení k lambda sondě
- 1 prodlužovací hadici
- 1 DPF/FAP\* stříkácí tryskou
- 1 magnetickým držákem na trubku
- 1 DPF/FAP\* hadicí s nastavovací kabelovou průchodkou plus spojkou M14/16/18 mm pro připojení lambda sond

Technická specifikace:

- provozní napětí: 12 V
- délka napájecího kabelu: 3,9 m
- objem nádrže: 1 l



### Multifunkční vozík lze využít jako mobilní pracovní stanici s diagnostickými nástroji, laptopem, testery a nabíječkami baterií.

- Natřený kovový rám: nebývalá pevnost a tuhost
- Ergonomické rukojeti
- 2 pevná zadní kolečka Ø 160 mm
- 2 řiditelná přední kolečka Ø 125 mm (jedno s brzdou)

2 úrovně  
vrchní části

1 police s nastavitelnou  
polohou,  
1 pevná police a dvířka



funkce ovládání  
z pravé a levé strany



4 užitečné boční kabelové  
navijáče z plastu



2 užitečné boční kontejnery

CX49-G

**CA49-G** 049000112

€ 756,00 € 587,00



Multifunkční vozík s dvířky

**CX49-G** 049000102

€ 670,00 € 520,00

Multifunkční vozík

1099 mm  
460 mm  
435 mm



**CB52-0** 052000201 ~~€ 714,00~~ **€ 565,00**

Dílenský ocelový stůl na kolečkách přizpůsoben pro odtok kapalin při manipulaci s převodovkou a jinými částmi motoru

Zešíkmená deska stolu a odtokové otvory umožňují vypouštění kapalin do nádrže



**1877** 018770008

~~€ 723,00~~ **€ 575,00**

Jednotka na vypouštění oleje, s kolečky, 90 l zásobník

- Indikátor úrovně
- Velký průměr s vlnitým roštem, kapacita: 12 l
- Pneumatické vyprázdnění zásobníku skrze 1,8 m trubici



**1877P** 018770180

**NEW!**

~~€ 421,00~~ **€ 325,00**

Jednotka pro vypouštění oleje, s kolečky, s polyetylenovou nádrží

- Objem nádrže: 40 l
- Velká olejová vana z PP
- Indikátor úrovně
- Pneumatické vyprázdnění zásobníku



**1877F** 018770100

~~€ 96,50~~ **€ 73,00**

Jednotka pro slévání vyjetého oleje pro 1 l láhve

- je možné umístit až 4 láhve najednou
- dodáváno se dvěma 2l kanystry



405 mm  
240 mm  
270 mm

JE MOŽNÉ UMÍSTIT AŽ 4 LÁHVE NAJEDNOU



**1482SN** 014820110 ~~€ 51,00~~ **€ 39,00**

Rychloupínací otočné kleště s kloubovými čelistmi na palivovou soustavu



**1758RD**

017580070

**NEW!**
~~€ 118,00~~
**€ 90,50**
**Nálevka s rychlospojkami na chladicí kapalinu**

Objem nálevky: 1600 ml  
se zpětným ventilem, aby se zabránilo tvorbě vzduchových bublin

Dodávané příslušenství:

- 4 prodloužení pro malé prostory
- 4 rychlospojky pro nádrž chladicí kapaliny
- 3 gumové redukce

**1758S**

017580080

**NEW!**
~~€ 98,00~~
**€ 69,00**
**Nástěnný držák pro nálevky 1758 a rychlospojky**

Je vybaven odkapávací miskou, která je velmi vhodná pro výměnu nálevky a spojky po použití

**1758B-1,6**

017580033

~~€ 38,00~~
**€ 29,50**
**Jednosměrný trychtýř s rychlospojkami, 1600 ml**

Rychlospojky pro vozidla skupiny VAG

**1758B**

017580030

~~€ 35,00~~
**€ 27,00**
**Trychtýř s rychlospojkami**

Zvláště vhodný pro automobily VAG

**SE ZPĚTNÝM VENTILEM**
**1758B-RNT**

017580035

~~€ 26,50~~
**€ 20,10**
**Konektor trychtýře 1758B pro pevné připojení k plnicímu otvoru**

pro motor Renault 1.5 dCi



Použití těchto konektorů s trychtýřem 1758B Vám umožní snadno nalít olej bez znečištění motorového prostoru.

**1758B/K5**

017580040

~~€ 95,50~~
**€ 74,00**
**Sada 5 zpětných rychlospojek pro trychtýř 1758B**

Sada obsahuje:

- 1 adaptér pro motory 1.5 dCi Renault, Dacia, Nissan
- 1 adaptér pro motory 1.5/1.6 dCi Renault, Dacia, Nissan
- 1 adaptér pro naftový motor 3.0 BMW
- 1 adaptér pro benzinové motory 1.5/2.0 VAG group
- 1 spojovací adaptér s kohoutkem pro trychtýř

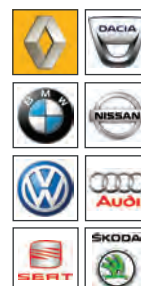



**1494T/C5** 014940350

~~€ 67,50~~ **€ 52,00**
**Sada 4 speciálních hlavice na plastové vypouštěcí zátky oleje**

Sada obsahuje:

- 1 hlavici na vypouštěcí zátky oleje pro vozidla skupiny VAG
- 1 hlavici na vypouštěcí zátky oleje pro vozidla BMW
- 1 hlavici na vypouštěcí zátky oleje pro vozidla skupiny PSA a Ford
- 1 hlavici na vypouštěcí zátky oleje pro vozidla Mercedes
- 1 klíč s "T" rukojetí

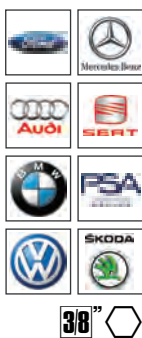
**17 mm**

173x125x50 mm

**1758ADB-D** 017580050

~~€ 34,00~~ **€ 26,00**
**Trychtýř na AdBlue® s uzavíracím ventilem a rovným připojením**
**1758ADB-45°** 017580060

~~€ 37,50~~ **€ 29,00**
**Trychtýř na AdBlue® s uzavíracím ventilem a připojením 45°**

**MAXIMÁLNÍ KAPACITA 1 L**

**1759HD/3** 017590063

~~€ 510,00~~ **€ 389,00**
**Nástroje k testování utěsnění chladicího systému a plnění okruhu**

- Umožňuje kontrolovat netěsnosti v okruhu (trubky, spoje, čerpadla, chladiče) pod tlakem a rychle plnit okruh, aniž by se vytvořily vzduchové bubliny

600x500x140 mm

**960KPC** 009600780

~~€ 274,00~~ **€ 212,50**
**Pneumatický vytahovák na žhavicí svíčky s nastavitelným utahovacím momentem**

- Pneumatický vytahovák s nastavitelným momentem a speciální hlavice umožňující demontáž zaseknuté žhavicí svíčky, čímž snižuje riziko poškození
- 5 1/4" rázové hlavice, dlouhá série, speciálně navrženy pro svíčky: 8-9-10-11-12 mm, 2 prodloužení a 1 kloub
- 4 nastavitelné utahovací momenty: 10-20-30-40 Nm
- Pravostranné a levostranné nastavení



420x185x60 mm

**1759LR** 017590070

~~€ 414,00~~ **€ 312,00**
**Nástroj pro čištění chladicího systému. Vysoký tlak vody umožňuje díky stlačenému vzduchu účinné čištění chladicího systému.**

- Dodáváno se 6 připojovacími adaptéry
- Ovládací páka s aretační polohou pro nepřetržitě použití
- Dodáváno s rychlospojkou na vodu

**2,6 kg**

390x330x100 mm



**960KC-M8/M9/M10** 009600801

~~€ 399,00~~ **€ 312,00**

Sada náradí pro demontáž  
zničených nebo  
poškozených žhavicích  
svíček

**PRO ZAPALOVACÍ  
SVÍČKY SE  
ZÁVITY  
M8-M9-M10**



380x290x50 mm

**1949R** 019490050

~~€ 68,50~~ **€ 51,50**

**Ofukací pistole  
na čištění chladičů**

5 otvorů kolmých na rukojeť umožňují  
odstranit nečistoty z chladiče



$\frac{\pm s}{2}$ mm	L mm
6	600

**960PI/K36** 009600218

**NEW!**
~~€ 189,50~~ **€ 146,50**

**Sada kartáčů pro čištění sedel vstřikovačů**

Sada obsahuje:

- 12 nylonových kartáčů, 8÷19 mm (interval 1 mm)
- 12 ocelových kartáčů, 8÷19 mm (interval 1 mm)
- 12 mosazných kartáčů, 8÷19 mm (interval 1 mm)
- 1 magnetický adaptér s rychlospojkou
- 1 magnetická rukojeť s rychlospojkou

**960VTC** 009600261 ~~€ 269,00~~ **€ 209,50**

**Zkoušečka těsnosti  
válců benzínových motorů**

Poté, co byl do válce zaveden stlačený vzduch,  
měřidlo umožní otestovat těsnost komprese

Dodáváno se spojkami:  
M10 - M12 - M14 - M14, dlouhé



2,3 kg

373x295x71 mm



1,2 kg

350x255x74 mm

**1462/KI** 014620235

~~€ 2.465,00~~ **€ 1.870,00**

**Sada vytahovačů dieselových  
vstřikovačů common rail**

Umožňuje demontovat vstřikovače  
DELPHI-BOSCH-SIEMENS-DENSO

- Mechanické a hydraulické operace
- Obsahuje jeden 12t hydraulický zvedák
- Může být použit přímo  
na voze s namontovaným motorem
- Spousta možností nastavení na hlavě umožňuje  
použití na většině motorů



530x470x140 mm

**960ER**

009600726

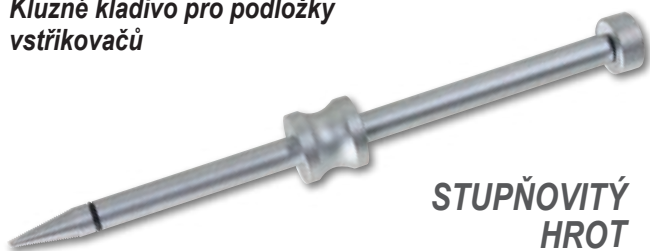
~~€ 53,00~~
**€ 42,00**
**Kluzné kladivo pro podložky  
vstříkovačů**

**STUPŇOVITÝ  
HROT**
**1454P**

014540010

~~€ 39,50~~
**€ 29,50**
**Škrabka na odstranění  
zbytků těsnění a tmelů**

 obzvláště doporučeno  
pro čištění hlav motorů  
a rovných povrchů

$\frac{+s}{-}$ mm	L mm	L1 mm
3,3	210	32

**1884**

018840010

~~€ 493,00~~
**€ 362,00**
**Plnicí nástroj oleje  
pro manuální a automatické  
převodovky a diferenciály**

 Kompletní s 12 adaptéry  
pro přímé připojení

- Vybaven jednocestným ventilem pro nulový únik oleje při plnění
- Výdej: 70 cc na jedno pumpnutí
- Objem nádrže: 7.5 l
- Maximální dovolená viskozita: SAE 140



12 ADAPTÉRŮ		
FORD		AT-101
UNIVERSAL (Bmw, Honda, Nissan...)		AT-102
VW-AUDI		AT-103
VW-AUDI-PORSCHE		AT-104
VW-AUDI-MINI COOPER		AT-105
MERCEDES		AT-106
DSG		AT-107
VW-AUDI CVT		AT-108
VOLVO		AT-109
TOYOTA-LEXUS		AT-110
SKODA		AT-111
VW Passat/Tiguan <2007		AT-112

**1884N/C8**

018840200

~~€ 113,50~~
**€ 87,50**
**Sada 8 adaptéru pro 1884**

Sada obsahuje:

- 1 adaptér pro Infiniti, 7-rychlostí, M8x1.0
- 1 adaptér pro Honda, Hyundai, Kia 5x8x200 mm
- 1 adaptér pro Škoda M18x1.5
- 1 adaptér pro Mini M14x1.5
- 1 adaptér pro Nissan M10x1.5
- 1 adaptér pro Nissan Juke M12x1.25
- 1 adaptér pro GM M12x1.75
- 1 adaptér pro vozidla skupiny VAG, 7-rychlostí



≡ 200x145x40 mm

**1438K/DSG-2**

014380260

~~€ 625,00~~
**€ 482,00**
**Sada nástrojů pro seřízení spojky  
u 6 a 7 stupňových převodovek DSG**

 pro použití s převodovkami S-tronic,  
6 stupňovou DSG a manuálním řazením  
a 7 stupňovou DSG (řada 1 a 2).

≡ 350x370x117 mm

**1438K/PWR**

014380270

~~€ 431,00~~
**€ 322,00**
**Sada nástrojů pro montáž/demontáž  
dvouspojkové převodovky Powershift**

≡ 440x400x85 mm

**1471M/C22** 014710101

~~€ 224,00~~ **€ 171,00**

Pneumatický nástroj pro zatlačování a otáčení pístů pravých a levých kotoučových brzd s příslušenstvím v plastovém kufříku



350x310x85 mm

**1466/C5** 014660100

~~€ 129,00~~ **€ 100,00**

Sada 5-ti klíčů pro odvzdušnění brzd

Sada obsahuje:

- 5 klíčů velikosti 7-8-9-10-11 mm
- 1 vypouštěcí hadice s kontrolním ventilem

**KLÍČ NEMUSÍ BÝT ODPOJEN PRO ODVZDUŠNĚNÍ BRZD**



260x170x50 mm

**1467LF/2** 014670099

~~€ 1.585,00~~ **€ 1.320,00**

**Elektrický přístroj pro výměnu brzdové kapaliny**  
Umožňuje snadnou a rychlou výměnu brzdové kapaliny ve vozidle

- Automaticky vypne v případě prázdné nádrže, čímž předchází nasátí vzduchu
  - Maximální objem nádrže: 20 l
  - Provozní tlak: 0,4-3,5 bar
  - Napájení: 230V
- Dodáván společně s:
- nádrží na brzdovou kapalinu
  - 1 standardní víčko E20



15 kg

**“PULZNÍ EFEKT”**

**1471T/C5** 014710400

~~€ 256,00~~ **€ 198,00**

5 úderových klíčů pro brzdové třmeny nákladních vozidel

Lze použít s momentovým klíčem pro finální dotažení

Sada obsahuje:

- nástrčné klíče Torx E18, E20, E24
- očkové klíče M24, M26



275x220x60 mm

**Pistole na huštění pneumatik**

- Nárazuvzdorná pogumovaná konstrukce
- Kovová ovládací páčka
- Provozní tlak: 0,5 ÷ 12 bar, 7 ÷ 174 psi
- Délka hadice: 58 cm
- Otočná hadice o 360°
- 1/4" přívod vzduchu

**1949DGT/2** 019490021

~~€ 119,00~~ **€ 90,50**

**Digitální pistole na huštění pneumatik**

- Nárazuvzdorná pogumovaná konstrukce
- Kovová ovládací páčka
- Provozní tlak: 0,5 ÷ 12 bar, 7 ÷ 174 psi
- 4 jednotky měření, bar/psi/kpa/kgf
- Podsvícený LCD displej
- Rozlišení: 0,05 baru
- Automatické vypnutí po 1,5 minutě
- Délka hadice: 58 cm
- Otočná hadice o 360°
- Napájení: 2 baterie AAA
- 1/4" přívod vzduchu

**1949GPA** 019490018

~~€ 99,50~~ **€ 75,00**

- Funkce uvolnění tlaku
- Funkce měření tlaku

**1713M/K7**

017130100

~~€ 153,00~~
**€ 118,00**
**Sada 7 inspekčních nástrojů**

Sada obsahuje:

- 1 teleskopická rukojeť, délka 185-660 mm
- 1 obdélníkové inspekční zrcátko, 65x43 mm
- 1 kulaté inspekční zrcátko, Ø 52 mm
- 1 magnet, Ø 16,3 mm
- 1 ultra jasná LED svítidla
- 1 ohebný zvedač (položka 1713M)
- 1 magnetický zásobník z nerezové oceli
- 3 baterie LR44

**NEW!**
**1/4"**
**185÷660 mm**

297x165x52 mm

**1950BZK**

019500078

~~€ 315,00~~
**€ 241,00**
**Tlakové dělo na pneumatiky**

- Sekundární rukojeť s ovládáním pomocí tlačítka pomáhá držet nástroj během používání
- Kapacita nádrže: 18l
- Provozní tlak: 3–8 bar
- Maximální tlak v nádrži: 16 bar
- Přetlakový ventil
- Manometr
- Plastová opora zabraňuje poškození ráfku

**18 L**

 660 mm  
290 mm  
440 mm

5,3 kg

**972/C10**

009720010

~~€ 286,00~~
**€ 219,50**
**Demontážní sada pro poškozené šrouby kol**

pro použití na konvenčních i bezpečnostních šroubech



290x250x60 mm

**972/C4BMW**

009720004

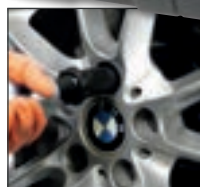
~~€ 227,50~~
**€ 175,00**
**Demontážní sada pro šrouby proti krádeži s volnými kroužky, pro vozy BMW a Mini**

516x145x66 mm

**983PM** 009830010 € 73,00 € 56,50

Brusný kartáč 1/2" na čištění nábojů kol

12" 14



Ø1 mm	Ø2 mm
90	150

**983 PM/R-DA** 009830050

€ 66,00 € 51,00

Brusné kotouče, pár, pro položku 983PM

Ø  
150 mm



**720FRD** 007200633 € 18,80 € 13,50

Rázová hlavice na matice kol Ford s poškozenými hliníkovými kryty

Je potřeba, v případě, že jsou kryty matic poškozeny rázovým utahovákem

12"



mm	L mm
18,5÷19,5	63

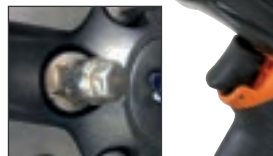

**1566R** 015660015 € 22,10 € 17,00

Nastavitelný nástroj pro demontáž/montáž tyčí řízení

12"



Ø mm
27÷43

**1471PT/C5** 014710367

€ 68,50 € 52,00

Sada 5 rázových hlavice pro brzdové třmeny

Pro automobily skupiny Volkswagen, Audi a Porsche  
• 3 hlavice 10-hranné: 11,5 mm - 15 mm - 20 mm  
• 2 hlavice 7-hranné: Ø 14 mm - 22 mm

12"



7-zubů

10-zubů



Ø mm	L mm
25	50

**720RNG** 007200634

€ 19,30 € 13,50

**NEW!**

12"

Rázová hlavice pro matice kol Jeep Renegade s poškozenými hliníkovými krytkami

Je potřeba, když jsou krytky matic poškozeny rázovými utahovákem

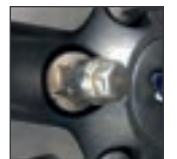

mm	L mm
16,5÷17,5	63

**1568** 015680001

€ 225,00 € 171,00

Pneumatický nástroj pro montáž/roztahování silikonových manžet

• 8 rozpínacích ramen  
• maximální roztahování ramene: 145 mm



L mm	L1 mm
420	195

**1567**

015670001

~~€ 343,00~~
**€ 260,00**
**Páčidlo pro odstranění vidlicových hlav a tlumičů**

Jeden pracovník může umístit páčidlo bez zbytečné námahy a jednoduše demontovat

Stačí aplikovat sílu o velikosti 20 Nm

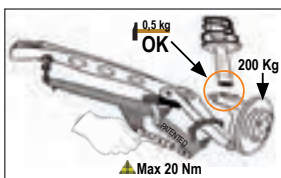
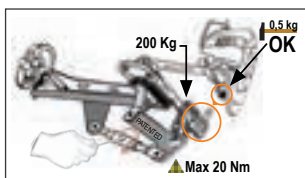
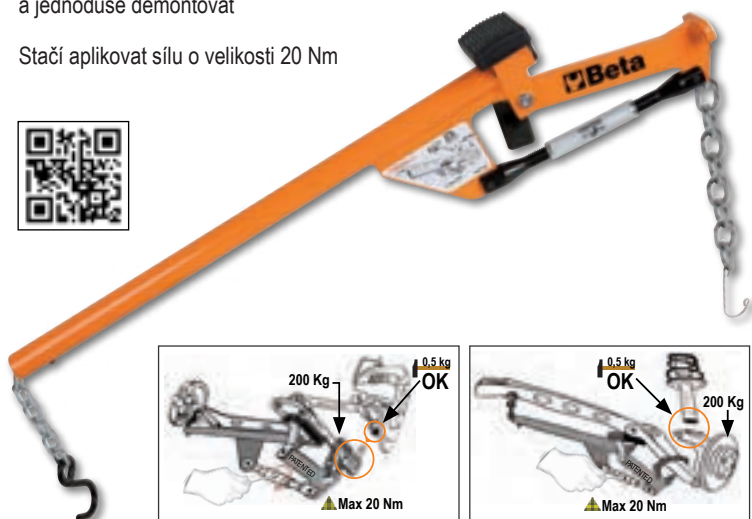
**1569/SB**

015690016

~~€ 239,50~~
**€ 185,00**
**Sada nářadí pro demontáž a montáž silentbloků zadní nápravy, olejových těsnění hnací hřídele a ložisek kol**

• Silentbloky mohou být použity jak na vozidle, tak na hydraulickém lisu

13 kg

425x365x100 mm

**1550U**

015500010

~~€ 2.940,00~~
**€ 2.320,00**

**Pneumatický nástroj pro demontáž tlumičů, pro osobní vozidla, SUV a dodávky**

**ZVÝŠENÝ VÝKON:**

maximální výtlak 2 tuny (10 barů)

**PRACOVNÍ POZICE:**

pracovní výška na přední vidlici zvýšena až na 875mm

**TECHNICKÁ DATA**

Maximální výtlak:

2 tuny (10 barů) - 1,6 tun (8 barů) - 1,2 tuny (6 barů)

Kompresní zdvih pružiny: 335 mm

**MAXIMÁLNÍ VÝTLAK: 2 TUNY**

 1670 mm  
 610 mm  
 825 mm

**1550U/SS187**

015500018

~~€ 378,00~~
**€ 290,00**

**Levoruká vidlice pro položku 1550U**

Vhodné zejména pro levostranné pružiny, jako jsou např. u Nissan Qashqai a Renault Koleos. Průměr 105-187 mm.

**1550U/M**

015500021

~~€ 342,00~~
**€ 264,00**

**Svěrák tlumičů 1550U**

Umožňuje zamčení pístu tlumiče



**1366SH** 013660400 € 1.765,00 € 1.440,00

**NEW!**

### Spotter

- Mikroprocesor pro správu svařovacích parametrů
- Kontaktní a ruční spouštění svařovacího cyklu
- Funkce automatického nastavení doby bodového svařování
- Dodáváno s rychlospojkou a 2,2 m dlouhým z emním kabelem

Obsah sady příslušenství:

- vytahovací kladivo
- hlava na třícípé podložky
- 10 třícípých podložek
- uhlíková elektroda
- stlačovací elektroda

Napájení	230V
50% výkon	2.5 KVA
Špičkový výkon	13 KVA
Výkon	2850 (2%) A
Max. výkon	3200 A



23 kg

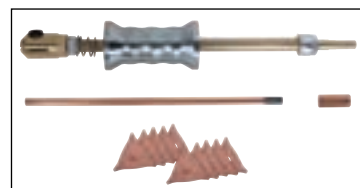

**1366SH/C** 013660410

**NEW!**

€ 346,00 € 275,00

Vozík pro spotter 1366SH



**1365/K13** 013650013 € 950,00 € 643,00

Sada ruční tlakové pumpy 10 t a příslušenství pro opravy karosérie, v praktickém kufříku s kolečky

Sada obsahuje:

- ruční tlakovou pumpu 10 t, s 1,5 m hadicí a 1/2" závitem
- píst
- křídlový rozpínač; kapacita: 500 kg
- základna plochá, 150x90 mm
- základna tvaru L, 50x50 mm
- 4bodová koncovka
- kruhová koncovka s drážkami, Ø 50 mm
- klínová koncovka, 43 mm
- prodloužení 240 mm
- prodloužení 450 mm
- prodloužení 475 mm
- pryžová hlava
- spojka pro montáž příslušenství



33 kg

900x420x180 mm

**1361/K9** 013610030 € 304,00 € 231,00

Sada 8 nástrojů na opravu karoserie

Sada obsahuje:

- nástroj s kulatou hlavou, Ø 31 mm, délka 110 cm
- špičatý nástroj, délka 62 cm
- plochý nástroj se špičatou hlavou, délka 112 cm
- špičatý nástroj s háčkem, délka 27 cm
- plochý nástroj s kulatou hlavou, délka 50 cm
- nástroj s kulatou hlavou, Ø 19 mm, délka 52 cm
- plochý nástroj, délka 27 cm
- kulatý nástroj, délka 28 cm
- látková taška

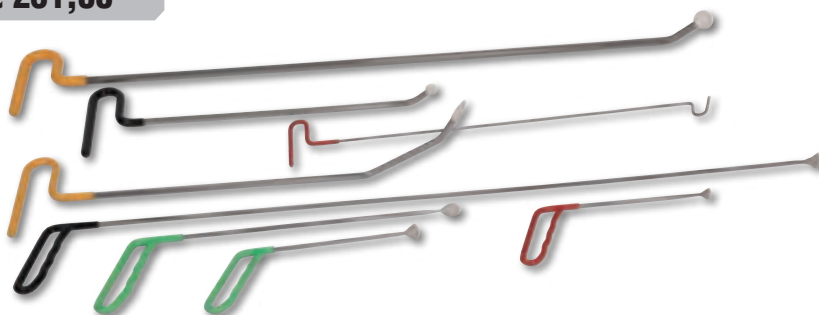



**1366A** 013660200 ~~€ 74,50~~ € 58,50

**Vytahovák promáčklin v sadě s 19 plastovými lepivými přísavkami**

Ideální pro opravu:

- dolíků po kroupách
- dolíků způsobených dveřmi
- malých promáčklin obecně



**1367/K4** 013670010 **NEW!**

~~€ 62,00~~ € 47,50

**Sada 4 obloukových svorek podběhů kol**  
Vhodné zejména pro vyrovnání podběhů kol s dveřmi.

Maximální otevření čelistí: 6,5 mm



**1479L/K4** 014790604 ~~€ 32,50~~ € 24,90

**4 páčidla pro práci na palubní desce a jemných částech**



**1479LB/C5** 014790150

~~€ 110,00~~ € 84,00

**Sada 5 kovových páčidel**



215x165x50 mm

**1478/K3** 014780160 ~~€ 98,50~~ € 75,00

**Kleště na odstraňování kolíků se sadou plastových kolíků**

Složení sady:

- Rovné kleště
- Kleště s čelistmi zahnutými o 90°
- 625 plastových kolíků v 16 různých velikostech
- Kolíky jsou dodávány ve 3 plastových krabičkách

L mm	L1 mm
180	170



**1478NSS** 014780163 ~~€ 38,50~~ € 30,00

**Kleště na odstraňování plastových kolíků se 3 uvolňovacími body**



L mm
180

**1364SE** 013640001

~~€ 389,00~~
**€ 305,00**
**Nastavitelný lakýrnický stojan**

Charakteristické vlastnosti:

- 4 říditelná kolečka z toho 2 s brzdou
- Výsuvný pantograf až na 1.400 mm
- Nastavení výšky až do 1.315 mm
- Polohový zámek
- Gumové krytky na kontaktních plochách

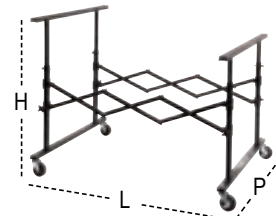

L mm	H mm	P mm
215÷1400	780÷1315	890

**1364SV** 013640002

~~€ 221,00~~
**€ 175,00**
**Lakýrnický stojan s policí**

Charakteristické vlastnosti:

- Kontaktní plochy pokryté polyethylenem
- Skládací
- Rozměry police: 340x845x40 mm

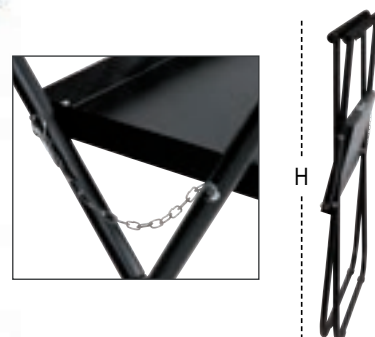

H mm
1000

**1364SCP** 013640003

~~€ 355,00~~
**€ 284,00**
**Lakýrnický stojan s nastavitelným úhlem sklonu**

Zvláště se doporučuje pro kapoty, podběhy kol a dveře automobilů.

Vybaveno 4 kolečky - včetně 2 říditelných koleček s brzdou

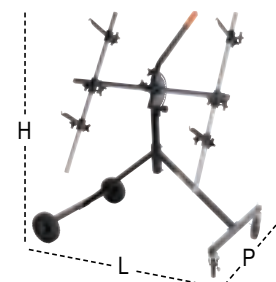
**NASTAVENÍ ÚHLU  
NÁKLONU  
V ROZSAHU 180°**

L mm	H mm	P mm
1100	1300	680

**1364SP** 013640004

~~€ 176,50~~ € 136,50

**Dílenský stojan s přísavkami**

Zvláště vhodný pro instalaci čelního skla.  
 Vybaveno 4 přísavkami, Ø 95 mm.  
 Nastavitelný pomocí řetízku.  
 Pracovní část pokrytá polyethylenem

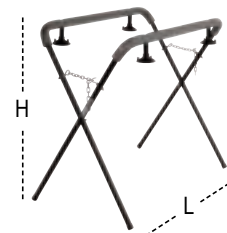
**ZVLÁŠTĚ VHODNÝ  
 PRO INSTALACI  
 ČELNÍHO SKLA**

L mm	H mm
950	1250

**1364SR** 013640005

~~€ 226,00~~ € 182,00

**Odvíjecí stojan na kolečkách  
 pro role maskovacího papíru**

Specifikace:

- 2 manipulační kolečka
- 3 tyče na papír s vestavěným nožem na řezání papíru
- Vestavěný držák papírové pásky
- Max. rozměry role papíru: 350 - 650 - 1050 mm

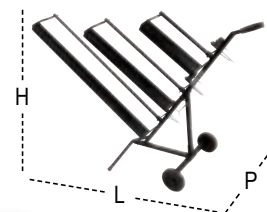
**NEW!**

L mm	H mm	P mm
1530	1080	520

**1768** 017680010

~~€ 169,00~~ € 130,00

**Hliníkový stupínek**

Maximální nosnost: 200 kg

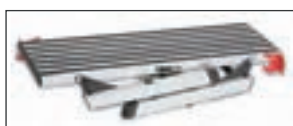
**POVRCH  
 POTAŽENÝ  
 PROTISKLUZOVÝM  
 MATERIÁLEM**

L mm	L1 mm	H mm
960	300	475

**3009** 030090001

~~€ 393,00~~ € 310,00

**Zvedák kol**

Maximální zvedací kapacita: 550 kg  
 4 otočná kolečka  
 Šířka koleček: 200 mm  
 Pro kola do šířky 240 mm

**IDEÁLNÍ PRO:**

- NAKLÁDÁNÍ POŠKOZENÝCH AUTOMOBILŮ NA ODTAHOVÁ VOZIDLA
- OPRAVY AUTOMOBILŮ
- PŘEMÍSTOVÁNÍ AUTOMOBILŮ V SHOWROOMECH

## 2254A

Plachty na auto, pro venkovní použití, vodoodpudivé a odolné proti UV záření

Technická specifikace

- vnější povrchová úprava s ochranou proti UV záření
- měkká, vnitřní povrchová úprava proti poškrábání
- 6 stavitelných pásek pro přizpůsobení plachty na auto
- 2 zipy u předních dveří pro přístup do vozidla bez nutnosti sundání plachty
- kapsy na zpětná zrcátka
- reflexní



	Tg	Kategorie	LxPxH mm		€
<b>2254A/M</b>	M	velikost M je doporučena pro kompaktní vozy	4000X1450X1300	022540002	<del>€ 143,50</del> <b>€ 110,50</b>
<b>2254A/L</b>	L	velikost L je doporučena pro limuziny a kombi	5300X1450X1150	022540000	<del>€ 161,00</del> <b>€ 123,50</b>
<b>2254A/XL</b>	XL	velikost XL je doporučena pro SUV	4700X1450X1580	022540001	<del>€ 147,00</del> <b>€ 113,00</b>

**TYTO PLACHTY JSOU IDEÁLNÍ PRO OCHRANU POŠKOZENÝCH VOZIDEL PŘI ČEKÁNÍ NA OPRAVU**

## 2254K

022540101

~~€ 28,00~~ **€ 21,30**

Opakovaně použitelný chránič sedadla, volantu a hlavičky řadicí páky



## 3099E

Venkovní plachta na motocykl, odolná proti vodě a prachu

Chrání barvu před poškrábáním, prachem a slunečním zářením

- Velikost "M" je doporučena pro sportovní motocykly, naháče a středně velké skútry
- Velikost "L" je doporučena pro maxi endura a crossover motocykly

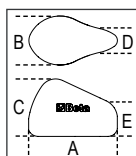

	Tg	A mm	B mm	C mm	D mm	E mm		€
<b>3099E/M</b>	M	2290	990	1250	350	900	030990102	<del>€ 75,50</del> <b>€ 58,00</b>
<b>3099E/L</b>	L	2500	1100	1650	1100	1500	030990103	<del>€ 93,00</del> <b>€ 71,50</b>

## 3099T

Vnitřní plachta na motocykl vyrobená z pružné tkaniny

Chrání barvu před poškrábáním, prachem a slunečním zářením

- Velikost "M" je doporučena pro sportovní motocykly, naháče a středně velké skútry
- Velikost "L" je doporučena pro maxi endura a crossover motocykly
- Velikost "XL" je doporučena pro super cestovní motocykly

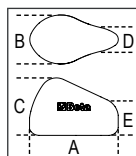

	Tg	A mm	B mm	C mm	D mm	E mm		€
<b>3099T/M</b>	M	2050	900	1000	350	800	030990202	<del>€ 66,00</del> <b>€ 50,50</b>
<b>3099T/L</b>	L	2700	1100	1300	550	1100	030990203	<del>€ 88,50</del> <b>€ 61,50</b>
<b>3099T/XL</b>	XL	3100	1300	1400	700	1200	030990204	<del>€ 97,00</del> <b>€ 75,00</b>

**1875LT** 018750000 € 592,00 € 451,00



### Tepovač koberců a čalounění

Ideální pro hloubkové čištění textilních povrchů. Pod tlakem stříká čističí prostředek a nasává jej s nečistotami zpět. Zanechává povrchy téměř suché.

Dodávané příslušenství:

- 1 kompletní hadice s ergonomickou rukojetí
- 1 dávkovač
- 2 pevná prodloužení
- 1 malá tepovací hubice
- 1 velká tepovací hubice
- 6 pojistných matic napájecího kabelu

#### Technická data:

- napětí: 230/240 V
- frekvence: 50/60 Hz
- max. výkon: 1.100 W
- průtok vzduchu: 58 l/sec.
- max. objem bubny: 20 l
- max. objem nádrže na mycí prostředek: 3 l
- max. tlak čerpadla: 7 bar
- max. sací tlak: 21 kPa
- výkon čerpadla: 48 W



**VYSOCE EFEKTIVNÍ  
PRO SEDAČKY A INTERIÉRY  
AUTOMOBILŮ**



**1875SP/K3** 018750010

€ 18,40 € 14,00



### Sada čistících kartáčů na vrtačku

- 1 plochý kartáč Ø 48 mm
- 1 plochý kartáč Ø 100 mm
- 1 půlkulatý kartáč Ø 90 mm
- 1/4" rázová hlavice



**1898/S** 018980932

€ 26,50 € 19,70

### Tlakový postřikovač s nádrží na 5l

- Tryska z nerezové oceli
- Aretační páka pro nepřetržitý proud
- Nastavitelná tryska s přímým proudem a rozprašováním mlhy
- Popruh přes rameno pro snadnou přepravu
- Držák trysky
- Hadice dlouhá 1,2 m
- Není určeno pro použití s uhlovodíky



5 l

**1898/M** 018980930

€ 15,40 € 11,40

### Tlakový rozprašovač s nádrží na 2l

- Nastavitelná tryska s přímým proudem a rozprašováním mlhy
- Stupnice (0,5l – 1l – 1,5l – 2l)
- Aretační páka pro nepřetržitý proud
- Není určeno pro použití s uhlovodíky



1,5 l



**3003PRO**

030030150

~~€ 363,00~~ **€ 269,00**
**Lehátko z nárazuvzdorného plastu**

- ergonomický polštář pod hlavou
- měkký chránič zad
- 2 kolečka o pr. 178 mm s dvojitými ložisky pro bezproblémové použití na nerovných površích (trubkách/kabelech)
- 1 říditelné kolečko
- dvojitá nastavení výšky od země: 38 nebo 76mm
- 2 přenosné LED lampy (250 lumenů) s upevňovacími magnety
- nosnost: 200kg

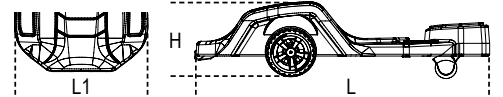
**2 LED LAMPY  
S MAGNETEM**
**ODOLNÉ A ERGONOMICKÉ**

H min mm	H Max mm	L mm	L1 mm
170	230	1040	570

**3002**

030020001

~~€ 98,00~~ **€ 75,00**
**Lehátko a křeslo**

- Ocelový rám
- PVC obložení s čalouněním
- Možnost snadné přeměny na lehátko nebo sedátko

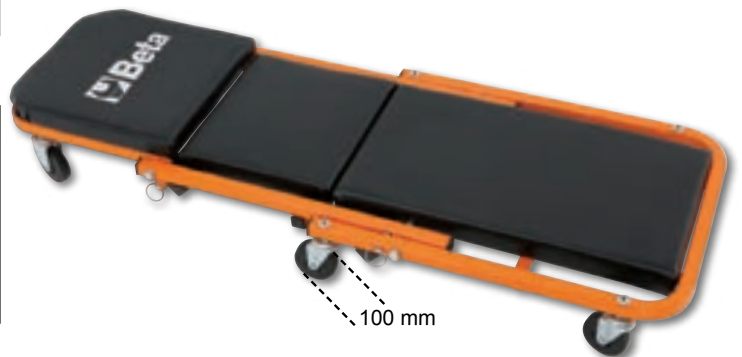
**3029L/2T**

030290120

~~€ 458,00~~ **€ 365,00**
**Dlouhý snížený hydraulický zvedák se 4 kolečky, 2 t**

- Řízená rychlost klesání
- Pedál rychlého přiblížení
- Nylonová kolečka

**2 t**

H min-Max mm	L mm	L1 mm
75÷530	930	295

**3029/2T**

030290020

~~€ 485,00~~ **€ 320,00**
**Snížený hydraulický zvedák se 4 kolečky, 2 t**

- Pedál rychlého přiblížení
- Ocelový rám a nylonová kolečka
- Minimální výška: 75 mm

**2 t**

H min-Max mm	L mm	L1 mm
75÷500	720	290



**3033E/3T** 030330130

~~€ 418,00~~ **€ 327,00**
**Hydraulický zvedák,  
4 kolečka, 3 t**

- kontrolovaná rychlost klesání
- nylonová kolečka

H min-Max mm	L mm	L1 mm
95÷515	700	370

**3030H/2T** 030300220

~~€ 692,00~~ **€ 542,00**
**Hydraulický zvedák s vysokým  
zdvihem, 6 koleček, 2 t**

- umožňuje pracovat na vozidlech, která jsou vysoko od země a mají dlouhou dráhu tlumiče
- kontrolovaná rychlost klesání
- pedál rychlého přiblížení
- nylonová kolečka

H min-Max mm	L mm	L1 mm
85÷780	1010	300

**3030/2T** 030300020

~~€ 795,00~~ **€ 615,00**
**Snížený hydraulický  
zvedák, 2 t se 6 kolečky**

- Se zvedákem lze snadno manipulovat na nerovných a nepravidelných površích
- Minimální výška desky: 85 mm
- Maximální výška desky: 520 mm
- Délka: 860 mm
- Šířka: 400 mm

H min-Max mm	L mm	L1 mm
85÷520	860	400

**3033/3T** 030330030

~~€ 1.084,00~~ **€ 849,00**
**Hydraulický zvedák,  
3 t dlouhá verze**

- Vhodný pro použití na komerčních vozích
- Maximální kapacita: 3t
- Polyamidová kolečka
- Délka: 1180 mm
- Minimální výška: 140 mm
- Maximální výška: 520 mm

H min-Max mm	L mm	L1 mm
140÷520	1180	370



## 3028

Hydraulický dílenský lis s pohyblivým pístem



20 t

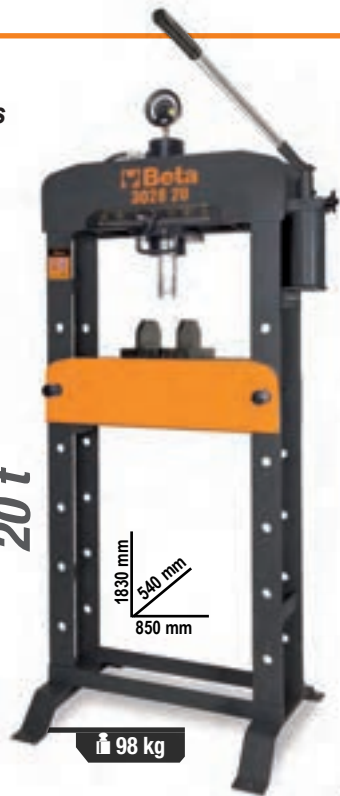

1830 mm  
540 mm  
850 mm

98 kg

**3028 20** 030280020

~~€ 1.415,00~~ € 1.120,00

30 t

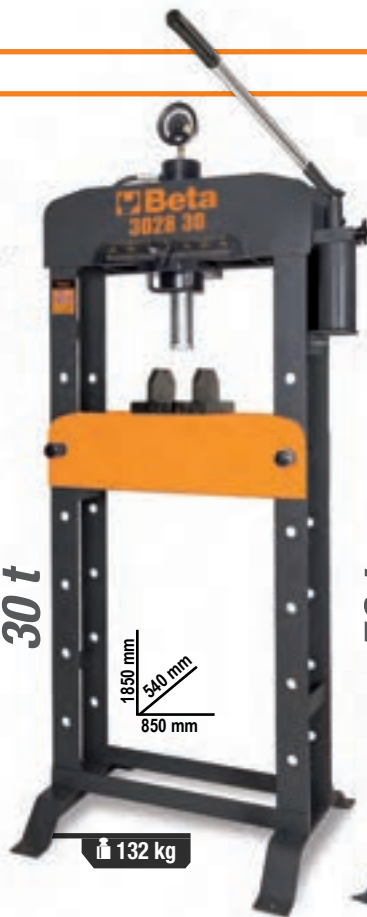

1850 mm  
540 mm  
850 mm

132 kg

**3028 30** 030280030

~~€ 2.045,00~~ € 1.623,00

50 t



1850 mm  
650 mm  
1100 mm

241 kg

**3028 50** 030280050

~~€ 3.590,00~~ € 2.850,00

15 t



850 mm  
480 mm  
678 mm

57 kg

**NEW!**

**3028 15** 030280015

~~€ 972,00~~ € 765,00

**3028 15 3028 20 3028 30 3028 50**

	3028 15	3028 20	3028 30	3028 50
Maximální nosnost	15 t	20 t	30 t	50 t
Ruční pumpa se 2 rychlostmi	✓	✓	✓	✓
Pohyblivý píst	✓	✓	✓	✓
Hydraulické zabezpečení v případě přetížení	✓	✓	✓	✓
Měřítka	✓	✓	✓	✓
Sada V hranolů	✓	✓	✓	✓
Naviják	X	X	X	✓

## 3028SP

Ochranné kryty pro hydraulické dílenské lisy 3028

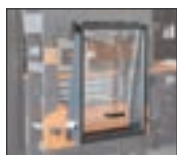

## 3028/KP 030280055

**NEW!**

~~€ 138,00~~ € 106,50

Lisovací sada pro lisy 3028

Velikosti adaptérů:

Ø10X90mm  
Ø12X90mm  
Ø16X90mm  
Ø18X115mm  
Ø20X115mm  
Ø22X115mm  
Ø25X140mm  
Ø30X140mm



**NEW!**

	Dílenský lis		€
<b>3028SP/15</b>	3028 15	030280016	<del>€ 141,00</del> € 109,50
<b>3028SP/20</b>	3028 20	030280021	<del>€ 158,00</del> € 124,50
<b>3028SP/30</b>	3028 30	030280031	<del>€ 158,00</del> € 124,50
<b>3028SP/50</b>	3028 50	030280051	<del>€ 167,00</del> € 131,00





**3023** 030230050

€ 195,50 **€ 155,00**

Podpěra pod motor a převodovku s nastavitelným zdvihem

**kg**  
350



H min-Max mm	Ø mm
1350÷2030	300

**MAXIMÁLNÍ NOSNOST: 400 KG**

**3025N 1,0** 030250110

€ 2.060,00 **€ 1.700,00**

**NEW!**

Skládací hydraulický jeřáb s dvojčinným čerpadlem

Specifikace:

- maximální nosnost: 1 t
- 4 pozice zátěže: 300-600-800-1000 kg
- s přepustným ventilem a chromovaným stojanem
- kontrovaná sestupová rychlost
- nylonová kola
- maximální výška: 2420 mm

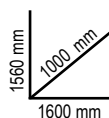

**kg**  
99



**3011T**

Hydraulické sloupkové zvedáky



**3010T**

Montážní stojany, pár



**NEW!**

	C max kg	H min+max mm		€
<b>3011T 2</b>	2000	170÷366	030110020	<del>€ 93,50</del> <b>€ 72,00</b>
<b>3011T 3,5</b>	3000	170÷366	030110035	<del>€ 89,00</del> <b>€ 69,00</b>
<b>3011T 5</b>	6000	203÷467	030110050	<del>€ 97,50</del> <b>€ 75,50</b>
<b>3011T 10</b>	10000	220÷484	030110100	<del>€ 149,00</del> <b>€ 115,00</b>
<b>3011T 15</b>	15000	230÷497	030110150	<del>€ 169,00</del> <b>€ 133,50</b>
<b>3011T 20</b>	20000	245÷521	030110200	<del>€ 246,50</del> <b>€ 193,50</b>

	C max kg	H min+max mm		€
<b>3010T 2</b>	2000	280÷425	030100002	<del>€ 99,00</del> <b>€ 77,00</b>
<b>3010T 3</b>	3000	285÷430	030100003	<del>€ 118,50</del> <b>€ 91,50</b>
<b>3010T 6</b>	6000	400÷580	030100006	<del>€ 174,50</del> <b>€ 135,00</b>
<b>3010T 10</b>	10000	471÷735	030100010	<del>€ 300,00</del> <b>€ 232,00</b>

**3050/600**

Elektro-hydraulický zvedák na motocykly, 600 kg

Technické specifikace

- Elektrické, mechanické a hydraulické bezpečnostní zařízení
- Max. zatížení: 600 kg
- Integrovaná elektro-hydraulická jednotka: 230V - 50 Hz
- Hydraulické čerpadlo
- Řízená rychlost směrem dolů
- Bezpečnostní pojistky pro ochranu v případě přerušení kabelu
- Ovládací panel s tlačítky
- Certifikováno CE, schváleno TÜV

Ral 2011 Ral 7016 Ral 3000

030500201 030500202 030500203

€ 5.660,00 **€ 5.200,00**

H min-Max mm	L mm
185÷1110	2100

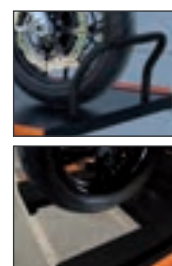

## Automatický naviják na hadice

Nárazuvzdorné plastové tělo,  
pro použití se vzduchem nebo vodou

- Pletená polyuretanová hadice
- Polypropylenová konstrukce
- Zařízení pro automatické upevnění hadice v požadované délce
- Navijákový mechanismus lze deaktivovat, aby hadice zůstala vytažená
- Rozsah provozních teplot vody: -5 °C / +50 °C
- Dodáváno s držákem otočným o 180° a přídatným rychloupínacím držákem



**1900S 8X10** 019000080

~~€ 161,00~~ **€ 123,50**

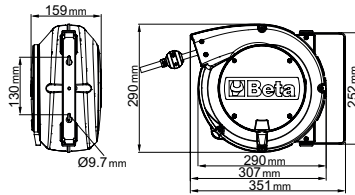

Vstup vzduchu	GAS	1/4"
Délka hadice	m	10
Max. provozní tlak	bar	15
Vnitřní průměr hadice (Ø)	mm	8x12
Materiál		polyuretan



**1900M 10X15** 019000115

~~€ 238,50~~ **€ 182,50**

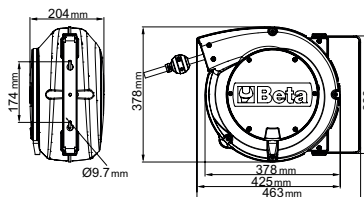

Vstup vzduchu	GAS	3/8"
Délka hadice	m	15
Max. provozní tlak	bar	15
Vnitřní průměr hadice (Ø)	mm	10x14
Materiál		polyuretan



## 8135

### Svorky s kloubovým okem na zvedání plechů

Profesionální model podle EN13155, vyrobený z vysoce kvalitních materiálů

- Vhodné pro zvedání plechů, otáčení o 180° a přepravu plechů ve svislé poloze
- Pro plechy s tvrdostí do 30 HRC (300 HB)
- Bezpečnostní zámek svorky pro snadnější zasunutí a bezpečné sevření plechu
- Identifikační štítek se sériovým číslem a číslem šarže
- Bezpečnostní faktor: 3:1



#### TECHNICKÁ DATA

- Bezpečnostní faktor: 3
- Typový štítek se sériovým číslem



#### DOSTUPNÉ CERTIFIKÁTY

- Certifikát výrobce
- Prohlášení o shodě CE
- Protokol o zkoušce UNI EN10204 type 2.2
- Technická specifikace produktu



Minimální WLL je 10% z maximální WLL

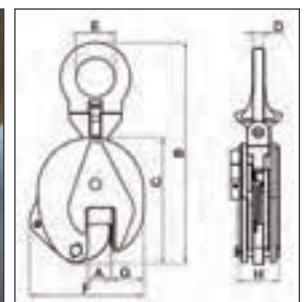

	max WLL t	A mm	kg		€
<b>8135 0,75T</b>	0,75	0-15	2	081350005	<del>€ 91,00</del> <b>€ 66,50</b>
<b>8135 1,0T</b>	1,0	0-20	5	081350010	<del>€ 123,00</del> <b>€ 89,00</b>
<b>8135 2,0T</b>	2,0	0-25	8	081350020	<del>€ 192,50</del> <b>€ 132,00</b>

max WLL (t)	Rozměry						
	B	C	D	E	F	G	H
0,75	205	125	10	27	105	35	40
1,0	290	170	12	48	145	45	56
2,0	375	205	17	67	175	56	56

Permanentní magnetické zvedáky ROBUR vynikají jako kompaktní, robustní a spolehlivé stroje; jsou široce používány v továrnách, skladech, u přístavních hrází a v dopravních zařízeních. Toto zařízení je navrženo v souladu s normou EN13155 a je vhodné pro zvedání a manipulaci s magnetickými železnými materiály, včetně matic, plechů, trubek, tvarovek, nosníků a tyčí. Permanentní magnet je vyroben ze slitiny neodym-železo-bor, která má extrémně vysokou přitažlivou sílu a je označována jako "supermagnetická". Protože magnetické zvedáky nevyžadují žádné napětí, lze je použít i v místech, kde není k dispozici připojení k elektrické síti. Jediný uživatel může snadno zvedat, přepravovat a uvolňovat břemena pomocí ovládací páky: když je páka posunuta do polohy ON, pružinový mechanismus ji zablokuje, udržuje magnet aktivní a zabráňuje náhodnému uvolnění.



## 8134 NEW!

### Permanentně magnetické zvedáky

Technické údaje:

- Bezpečnostní faktor: 3
- Identifikační štítek Dostupné certifikáty:
- Certifikát výrobce
- Prohlášení o shodě se směrnicí Evropského parlamentu a rady o strojních zařízeních 2006/42/ES
- Protokol o zkoušce UNI EN10204 typ 2.2
- Návod k obsluze a údržbě

CE EN13155

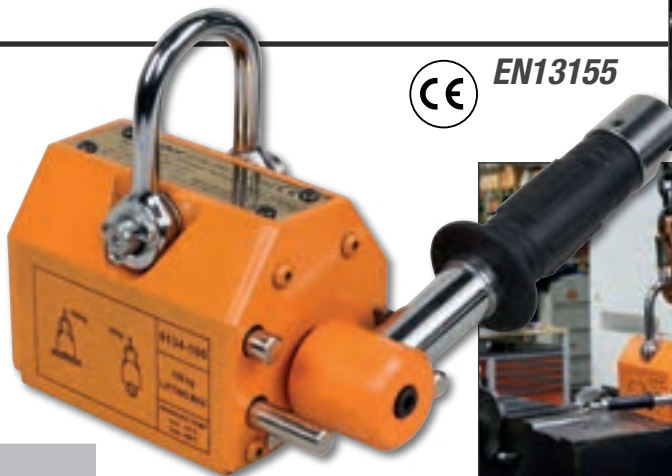

		€
<b>8134 100 KG</b>	081340010	<del>€ 296,00</del> <b>€ 234,50</b>
<b>8134 300 KG</b>	081340030	<del>€ 523,00</del> <b>€ 414,00</b>
<b>8134 600 KG</b>	081340060	<del>€ 986,00</del> <b>€ 774,00</b>
<b>8134 1000 KG</b>	081340100	<del>€ 1.630,00</del> <b>€ 1.290,00</b>

Odstraňte veškeré ochranné fólie, nečistoty, mastnotu, olej atd. mezi magnetem a zátěží.

## 8143

### Řetězový zvedák

TÜV EN13157

CE

- Navrženo pro rychlé a bezpečné zvedání těžkých břemen
- Lze připojit k pevnému bodu nebo mobilnímu zařízení
- Automatická brzda se systémem dvojitě západky



### 8143 0,5T 081430005

~~€ 137,00~~ **€ 105,50**

WLL t	L m	📦 9,2 kg
0,50	3	

### 8143 1T 081430010

~~€ 161,00~~ **€ 124,50**

WLL t	L m	📦 11,7 kg
1	3	

### 8143 2T 081430020

~~€ 233,00~~ **€ 180,50**

WLL t	L m	📦 19,5 kg
2	3	

## 8146

### Kompaktní pákový zvedák

TÜV EN13157

CE

- Navrženo pro rychlé a bezpečné zvedání, tažení a zajištění těžkých břemen.
- Lze připojit k pevnému bodu nebo mobilním zařízením pro zvedání.
- Lze použít v jakékoli poloze pro napínání a kotvení.



### 8146C 0,25T 081460002

~~€ 155,00~~ **€ 119,50**

WLL t	L m	📦 2,5 kg
0,25	1,5	

### 8146 0,75T 081460008

~~€ 168,00~~ **€ 131,00**

WLL t	L m	📦 6,7 kg
0,75	1,5	

### 8146 1,5T 081460015

~~€ 240,50~~ **€ 187,00**

WLL t	L m	📦 11,2 kg
1,50	1,5	

SNADNÉ POUŽITÍ

8146C

8146



# ZVEDACÍ PÁSY PODLE UNI EN 1492-1

Zesílené dvouvrstvé smyčky – certifikát výrobce na vyžádání

## 8150 - 1T

Zvedací pás, fialový 1T



L m	H mm		€	
0,5	30	081500005	<del>€ 3,60</del>	€ 2,60
1	30	081500010	<del>€ 4,50</del>	€ 3,25
1,5	30	081500015	<del>€ 5,90</del>	€ 4,30
2	30	081500020	<del>€ 6,45</del>	€ 4,70
3	30	081500030	<del>€ 8,25</del>	€ 6,00
4	30	081500040	<del>€ 10,60</del>	€ 7,65

## 8153 - 2T

Zvedací pás, zelený 2T



L m	H mm		€	
1	60	081530010	<del>€ 7,25</del>	€ 5,25
1,5	60	081530015	<del>€ 9,70</del>	€ 7,00
2	60	081530020	<del>€ 11,10</del>	€ 8,05
3	60	081530030	<del>€ 15,00</del>	€ 10,90
4	60	081530040	<del>€ 18,60</del>	€ 13,40
6	60	081530060	<del>€ 26,50</del>	€ 19,20

## 8156 - 3T

Zvedací pás, žlutý 3T



L m	H mm		€	
2	90	081560020	<del>€ 16,60</del>	€ 12,00
3	90	081560030	<del>€ 23,00</del>	€ 16,70
4	90	081560040	<del>€ 28,00</del>	€ 20,50
5	90	081560050	<del>€ 34,50</del>	€ 25,00
6	90	081560060	<del>€ 40,00</del>	€ 29,00

## 8157 - 4T

Zvedací pás, šedý 4T



L m	H mm		€	
2	120	081570020	<del>€ 22,70</del>	€ 16,40
3	120	081570030	<del>€ 30,00</del>	€ 21,90
4	120	081570040	<del>€ 39,00</del>	€ 28,50
5	120	081570050	<del>€ 47,00</del>	€ 34,00
6	120	081570060	<del>€ 54,50</del>	€ 39,50

## 8158 - 5T

Zvedací pás, červený 5T



L m	H mm		€	
2	150	081580020	<del>€ 31,00</del>	€ 22,60
3	150	081580030	<del>€ 41,00</del>	€ 30,00
4	150	081580040	<del>€ 52,50</del>	€ 38,00
5	150	081580050	<del>€ 63,00</del>	€ 46,00
6	150	081580060	<del>€ 74,50</del>	€ 54,00

## 8090F

Zvedací spojovací oko pro polyesterové pásy slitina oceli, barvené

- chemické analýzy, metalografické analýzy
- zátěžový test (WLL x 2.5)



- Technická specifikace produktu
- Zpráva z testu dle UNI EN10204 typ 2.2
- Inspekční certifikát UNI EN10204 typ 3.1
- Prohlášení o shodě dle CE



WLL kg	Ø mm	A mm	C mm		€	
2000	7-8	10,5	40	080900220	<del>€ 20,40</del>	€ 17,60
3150	10	12	50	080900232	<del>€ 25,50</del>	€ 22,10
5300	13	17	60	080900253	<del>€ 39,00</del>	€ 34,00
8000	16	21	75	080900280	<del>€ 59,50</del>	€ 52,00



Třída 8

EN 1677-1



# ZVEDACÍ OKA PODLE UNI EN 1492-2

Číslo šarže - identifikační štítek - bezpečnostní faktor 7:1

## 8170 - 1T

Zátěžová zvedací oka, fialové 1t  
vysokozátěžový polyester (PES)



L m	SV m		€
0,5	1	081700010	<del>€ 3,40</del> € 2,47
1	2	081700020	<del>€ 4,45</del> € 3,25
1,5	3	081700030	<del>€ 6,35</del> € 4,60
2	4	081700040	<del>€ 8,25</del> € 6,00
3	6	081700060	<del>€ 11,90</del> € 8,60

## 8173 - 2T

Zátěžová zvedací oka, zelené 2t  
vysokozátěžový polyester (PES)



L m	SV m		€
0,5	1	081730010	<del>€ 4,45</del> € 3,25
1	2	081730020	<del>€ 6,90</del> € 5,00
1,5	3	081730030	<del>€ 9,90</del> € 7,20
2	4	081730040	<del>€ 13,00</del> € 9,45
2,5	5	081730050	<del>€ 16,00</del> € 11,60

## 8176 - 3T

Zátěžová zvedací oka, žluté 3t  
vysokozátěžový polyester (PES)



L m	SV m		€
1	2	081760020	<del>€ 9,00</del> € 6,55
1,5	3	081760030	<del>€ 13,00</del> € 9,45
2	4	081760040	<del>€ 16,90</del> € 12,30
3	6	081760060	<del>€ 25,00</del> € 18,30
4	8	081760080	<del>€ 33,50</del> € 24,30

## 8178 - 5T

Zátěžová zvedací oka, červené 5t  
vysokozátěžový polyester (PES)

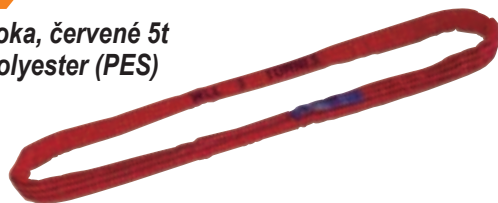

L m	SV m		€
1,5	3	081780030	<del>€ 19,80</del> € 14,40
2	4	081780040	<del>€ 25,50</del> € 18,60
2,5	5	081780050	<del>€ 31,50</del> € 22,80
3	6	081780060	<del>€ 37,50</del> € 27,00
4	8	081780080	<del>€ 50,00</del> € 36,50

## 8166

Chrániče na oka odolná proti oděru

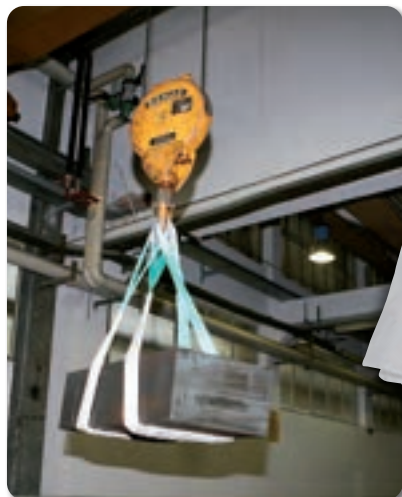

H mm				€
70	8150	8170-8173	081660073	<del>€ 15,70</del> € 12,50
80	8153	8176	081660083	<del>€ 18,30</del> € 14,40
110	8153-8156	8177-8178	081660103	<del>€ 22,10</del> € 17,50
155	8157	8178-8179A 8179B-8179M	081660153	<del>€ 46,50</del> € 38,00
170	8158	-	081660170	<del>€ 51,00</del> € 40,50
235	8159	-	081660235	<del>€ 140,00</del> € 111,00

Vysoce pevný polyester (PES),  
s elastomerní spodní vrstvou

12"



## PNEUMATICKÉ NÁŘADÍ

720XZN/C6

007201530

NEW!

12" ○

~~€ 88,50~~ € 77,00

Sada 6 zástrčných rázových hlavíc, fosfátované, v kovovém kufříku

M8-M10-M12-M14-M16-M18



≡ 275x120x65 mm

720B/C12

007201912

NEW!

12" ○

~~€ 126,00~~ € 96,50

Sada 12 nástrčných rázových hlavíc, fosfátované, v kovovém kufříku

○ 10-11-12-13-14-17-19-22-24-27-30-32 mm



≡ 195x80x55 mm

720ME/C8

007200525

12" ○

~~€ 131,50~~ € 100,00

Sada 8 rázových zástrčných inbusových šestihránných hlavíc

○ 5-6-8-10-12-14-17-19 mm



≡ 270x120x45 mm

720LC/C3

007200653

12" ○

~~€ 32,50~~ € 23,20

Sada 3 rázových hlavíc na matice/šrouby kol, s polymerovými chrániči

○ 17-19-21 mm



≡ 148x132x44 mm

1927XM

019270030

~~€ 252,00~~

€ 192,50

12" ○

Kompaktní obousměrná rázová utahovačka

- jednoduché kladivové pulzní zařízení
- vysoce kompaktní a výkonné
- jednoruční tlačítko zpětného chodu
- tři stupně utahování/povolování
- výfuk přes rukojeť
- vyvažovací hák



≡ 1,3 kg

Volná rychlost	rpm	10.000
Impulzové zařízení		Jednokladivkový
Max. kroučící moment	Nm	770
Kapacita šroubu	Cl 8.8	M22●34 mm
Kapacita šroubu	Cl 12.9	M18●27 mm
Vzduchový přívod	GAS	1/4"
Pracovní tlak	bar	6,2
Vnitřní průměr hadice (Ø)	mm	10
Průměrná spotřeba vzduchu	l/min	122

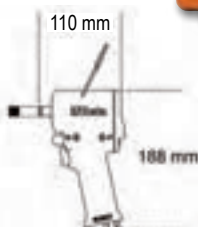

1927XM/K5

019270129

12" ○

~~€ 298,00~~ € 215,00

Sada kompaktní obousměrné rázové utahovačky a 5 rázových hlavíc, v plastovém kufříku



○ 720 17-19-21-22-24 mm

≡ 2,8 kg

≡ 307x206x86 mm

**1927CD** 019270007 ~~€ 298,00~~ **€ 214,00**
**12"**
**Obousměrná rázová utahovačka z kompozitního materiálu**

- Dvojklađivkové zařízení
- Odlehčená a vyvážená pro každodenní práci
- Vysoký utahovací moment
- Oboustranný přepínač
- Tři stupně utahování/povolování
- Výfuk skrz rukojeť
- S tlumením hluku

Volná rychlost	rpm	7.000
Impulzové zařízení		Dvojitě kladivové
Max. kroučící moment	Nm	<b>1020</b>
Kapacita šroubu	Cl 8.8	M22●34 mm
Kapacita šroubu	Cl 12.9	M18●27 mm
Vzduchový přívod	GAS	1/4"
Pracovní tlak	bar	6,2
Vnitřní průměr hadice (Ø)	mm	10
Průměrná spotřeba vzduchu	l/min	130

**1927CD/K3** 019270107

**12"**
~~€ 378,00~~ **€ 283,00**
**Sada obousměrné utahovačky a 3 rázových hlavíc**

**1927P** 019270008 ~~€ 326,00~~ **€ 244,00**
**12"**
**Obousměrná rázová utahovačka, vyrobená z kompozitního materiálu**

- Dvojklađivkové zařízení
- Lehký a vyvážený pro zjednodušené užití
- Reverzní chod
- Trojrychlostní chod utahování
- Výfuk skrz rukojeť
- Antivibrační rukojeť

Volná rychlost	rpm	7.500
Impulzové zařízení		Dvojitě kladivové
Max. kroučící moment	Nm	<b>1750</b>
Kapacita šroubu	Cl 8.8	M24●36 mm
Kapacita šroubu	Cl 12.9	M20●30 mm
Vzduchový přívod	GAS	1/4"
Pracovní tlak	bar	6,2
Vnitřní průměr hadice (Ø)	mm	10
Průměrná spotřeba vzduchu	l/min	290

**1927P/K3** 019270118

**12"**
~~€ 486,00~~ **€ 310,00**
**Sada obousměrné rázové utahovačky z kompozitního materiálu a 3 rázových hlavíc**

**1927B** 019270022 ~~€ 168,00~~ **€ 126,00**
**12"**
**Obousměrná rázová utahovačka**

- Impulzní zařízení "Pin Clutch"

Volná rychlost	rpm	7.000
Impulzové zařízení		Pin Clutch
Maximální utahovací síla	Nm	<b>705</b>
Velikost šroubu	kl 8.8	M22●34 mm
Velikost šroubu	kl 12.9	M18●27 mm
Vzduchový vstup	GAS	1/4"
Provozní tlak	bar	6,2
Vnitřní průměr hadice (Ø)	mm	10
Průměrná spotřeba vzduchu	l/min	133

**1927B/K5** 019270122

**12"**
~~€ 204,50~~ **€ 156,00**
**Sada pneumatické rázové utahovačky z hliníku a 5 rázových hlavíc v kufříku**

3/4"

**728ME/C6**

007280906

**NEW!**

€ 235,00 € 182,50

**Sada 6 rázových zástrčných inbusových šestihřanných hlavíc**

○ 12-14-17-19-22-24 mm



≡ 335x145x60 mm

**728B/C10**

007280930

**NEW!**

€ 258,00 € 191,50

**Sada 10 nástrčných rázových hlavíc, v kovovém kufříku**

○ 17-19-22-24-27-30-32-36-41-46 mm



≡ 275x120x65 mm

**1928XM**

019280030

€ 511,00

**€ 370,00****Kompaktní obousměrná rázová utahovačka**

- Dvojitě rázové impulzní zařízení
- Velmi kompaktní a výkonná
- Tři nastavitelné polohy utahování/povolování
- Výfuk přes rukojeť
- Vyvažovací hák

Volná rychlost	rpm	4.800
Impulzové zařízení		Dvojitě kladivové
Max. kroučící moment	Nm	<b>1600</b>
Kapacita šroubu	Cl 8.8	M27●41 mm
Kapacita šroubu	Cl 12.9	M24●36 mm
Vzduchový přívod	GAS	3/8"
Pracovní tlak	bar	6,2
Vnitřní průměr hadice (Ø)	mm	10
Průměrná spotřeba vzduchu	l/min	175

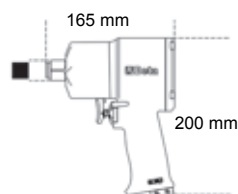

👤 2,9 kg

**1600 Nm**

3/4"

**1928CD**

019280007

€ 721,00

**€ 550,00****Obousměrná rázová utahovačka, vyrobená z kompozitního materiálu**

- Dvojitě kladivové impulzové zařízení
- Vysoký poměr hmotnosti a výkonu
- Oboustranná páka
- Tři stupně utahování/povolování
- Výfuk skrze rukojeť
- S tlumením hluku

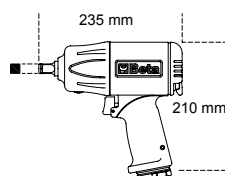

3/4"



👤 3,5 kg

Volná rychlost	rpm	4.500
Impulzové zařízení		Dvojitě kladivové
Max. kroučící moment	Nm	<b>1.800</b>
Kapacita šroubu	Cl 8.8	M27●41 mm
Kapacita šroubu	Cl 12.9	M24●36 mm
Vzduchový přívod	GAS	3/8"
Pracovní tlak	bar	6,2
Vnitřní průměr hadice (Ø)	mm	10
Průměrná spotřeba vzduchu	l/min	215

**1928DA**

019280022

€ 605,00

**€ 456,00****Obousměrná rázová utahovačka**

- Dvoukladivkové impulzní zařízení
- Robustní a kompaktní, vysoký utahovací moment
- Obousměrné vřetenno
- Tři pozice výkonu
- Odvod skrze rukojeť
- Protiskluzová ergonomická rukojeť

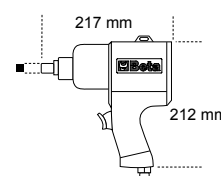

3/4"



👤 4,3 kg

Volná rychlost	rpm	5.000
Impulzové zařízení		Dvojitě kladivové
Max. utahovací moment	Nm	<b>1.695</b>
Kapacita šroubu	Cl 8.8	M30●46 mm
Kapacita šroubu	Cl 12.9	M27●41 mm
Přívod vzduchu	GAS	3/8"
Pracovní tlak	bar	6,2
Vnitřní průměr hadice (Ø)	mm	10
Spotřeba vzduchu	l/min	210



**3/4"****1928P**

019280006

~~€ 756,00~~**€ 580,00****NEW!****Obousměrná rázová utahovačka z kompozitního materiálu**

Vlastnosti:

- Dvojitě kladivové rázové zařízení
- Lehká a dobře vyvážená pro snadnější používání
- Obousměrná
- 3 rychlosti chodu utahování
- Výfuk skrz rukojeť
- Rukojeť tlumící vibrace

Volná rychlost	rpm	5.000
Impulzové zařízení		Dvojitě kladivové
Maximální utahovací moment	Nm	<b>2.100</b>
Kapacita šroubu	kl 8.8	M30●46 mm
Kapacita šroubu	kl 12.9	M27●41 mm
Vzduchový přívod	GAS	3/8"
Provozní tlak	bar	6,2
Vnitřní průměr hadice (Ø)	mm	10
Průměrná spotřeba vzduchu	l/min	221

**3/4"****2100 Nm****1930PA**

019300032

~~€ 912,00~~**€ 697,00****1"****Obousměrná rázová utahovačka**

- Dvoukladivkový ráz
- Přídavná rukojeť
- Reverzní chod
- Trojrychlostní nastavitelná rychlost utahování/povolování
- Výfuk přes rukojeť

Volná rychlost	rpm	3.500
Impulzové zařízení		Dvojitě kladivové
Max. kroučící moment	Nm	<b>2445</b>
Kapacita šroubu	Cl 8.8	M36●55mm
Kapacita šroubu	Cl 12.9	M30●46mm
Vzduchový přívod	GAS	1/2"
Pracovní tlak	bar	6,2
Vnitřní průměr hadice (Ø)	mm	13
Průměrná spotřeba vzduchu	l/min	350

**1930LH**

019300030

~~€ 972,00~~**€ 752,00****1"****Pneumatická rázová utahovačka**

- Dvojitě rázové impulzní zařízení
- Délka hlavy 210 mm (8,3")
- Nový design s úhlem 70 stupňů, který snižuje stres a únavu zápěstí uživatele
- Pomocná boční rukojeť
- 3 stupně výkonu pro utahování/povolování
- Vynikající poměr hmotnosti a výkonu

Volná rychlost	rpm	6.000
Impulzové zařízení		Dvojitě kladivové
Max. kroučící moment	Nm	<b>2441</b>
Kapacita šroubu	Cl 8.8	M36●55mm
Kapacita šroubu	Cl 12.9	M30●46mm
Vzduchový přívod	GAS	1/2"
Pracovní tlak	bar	6,2
Vnitřní průměr hadice (Ø)	mm	13
Průměrná spotřeba vzduchu	l/min	280

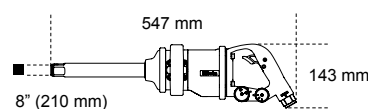

### Pneumatická rázová ráčna

- Impulsní zařízení "Double rocking dog"
- Snadné utahování: Systém rázového mechanismu eliminuje otáčení zápěstí na konci utahování a zkracuje pracovní dobu
- Kompaktní a výkonná: maximální utahovací moment je podstatně vyšší než moment dosažení klasickou ráčnou
- Ergonomická pryžová rukojeť



292 mm

**12"** 136 Nm

1,5 kg

**1922P3** 019220013 € 355,00 € 290,00

Volná rychlost	rpm	600
Maximální moment	Nm	136
Parametry svorníku	Cl 8.8	M12●18 mm
Parametry svorníku	Cl 12.9	M10●16 mm
Vstup vzduchu	GAS	1/2"
Pracovní tlak	bar	6,2
Vnitřní průměr hadice (Ø)	mm	10
Průměrná spotřeba vzduchu	l/min	113

**VYSOKÝ MOMENT  
BEZ RÁZU  
NA ZÁPĚSTÍ**



164 mm

**1/4"** 68 Nm

600 g

**1922P1** 019220006 € 219,50 € 171,00

**3/8"** 68 Nm

**1922P2** 019220010 € 219,50 € 171,00

Volná rychlost	rpm	700
Maximální moment	Nm	68
Parametry svorníku	Cl 8.8	M10●16 mm
Parametry svorníku	Cl 12.9	M8●13 mm
Vstup vzduchu	GAS	1/2"
Pracovní tlak	bar	6,2
Vnitřní průměr hadice (Ø)	mm	10
Průměrná spotřeba vzduchu	l/min	88

**1933IH** 019330006 € 158,50 € 123,50

### Vysoce výkonná bruska

- Sklíčidlo na Ø 3 mm a 6 mm



800 g



205 mm

44 mm

Volná rychlost	rpm	20.000
Kapacita sklíčidla	mm	3-6
Výkon	kW	0,75
Vzduchový přívod	GAS	1/4"
Pracovní tlak	bar	6,2
Vnitřní průměr hadice (Ø)	mm	10
Průměrná spotřeba vzduchu	l/min	370

**1942A** 019420000 € 252,00 € 195,50

### Pneumatická pilka

- Výkonná a příruční
- Konstruovaná pro řezání výfuků, tlumičů, hliníkových a plastových materiálů
- Včetně gumové rukojeti, PVC výfuku a přívodní hadice
- Zadní výfuk



550 g

Počet kmitů za minutu		10.000
Délka kmitu	mm	10
Vzduchový přívod	GAS	1/4"
Provozní tlak	bar	6,2
Vnitřní průměr hadice (Ø)	mm	8
Průměrná spotřeba vzduchu	l/min	75

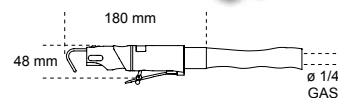

180 mm

48 mm

Ø 1/4 GAS

**1936/5A** 019360025 € 311,00 € 242,00

### Ruční úhlová bruska

- Extrémně kompaktní a šikvná
- Regulátor vzduchu pro automatickou regulaci maximální rychlosti
- Pravá/levá pomocná rukojeť
- Tlačítko blokování vřetena
- Příslušenství pro rychlou výměnu kotoučů
- Bezpečnostní kryt může být pomocí rychloupínače rychle nastaveno v devíti různých polohách
- Zadní výfuk



Ø 125 mm

1,9 kg

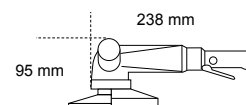

238 mm

95 mm

Volná rychlost	rpm	20.000
Velikost brusného kotouče	mm	3-6
Výkon	Cl 8.8	0,75
Vřetenový závit	Cl 12.9	1/4"
Vzduchový přívod	GAS	6,2
Pracovní tlak	bar	10
Ø vnitřní průměr hadice	mm	370
Průměrná spotřeba vzduchu	l/min	390

**1937 5**

019370001

~~€ 359,00~~ **€ 277,00**

**Excentrická bruska, bez mazání, vyrobená z kompozitního materiálu**

- Není zapotřebí žádné mazání
- Extrémně kompaktní a se snadnou manipulací
- Průměr kruhové dráhy: 5 mm
- Suchý zip s 6 otvory
- Plynulé nastavení otáček motoru
- Protiskluzová rukojeť z měkkého materiálu
- Určeno pro připojení k sacím systémům s otočnými armaturami
- Otočný výfuk

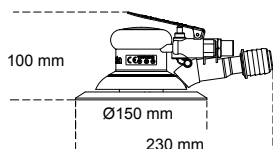

Volná rychlost	rpm	12.000
Výkon	kW	0,18
Velikost kotouče	mm	150
Excent. průměr		5/16"-24
Závit vřetena	GAS	1/4"
Vzduchový přívod	bar	6,2
Provozní tlak	mm	10
Vnitřní průměr hadice (Ø)	l/min	170

**1946 C4,8**

019460006

~~€ 558,00~~ **€ 432,00**

**Automatická nýtovačka se sáním vzduchu**

- Profesionální pneumatická nýtovačka pro použití s nýty o délce 2,4 - 3,2 - 4,0 - 4,8 mm z oceli, nerezové oceli, hliníku a mědi
- Špičatá kuželová hubice
- Výkonná a šikvná, s rukojetí vyrobenou z kompozitního materiálu
- Kompletní s bezpečnostní nádobou a olejovou mazací pistolí

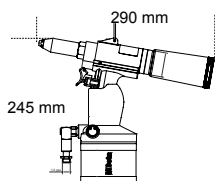

materiál/nýt	2,4	3,2	4	4,8
měď	✓	✓	✓	✓
hliník	✓	✓	✓	✓
ocel	✓	✓	✓	✓
nerezová ocel	✓	✓	✓	✓

Tažná síla	N	8.900
Délka zdvihu	mm	15
Maximální kapacita nýtu	Ø Nerezová ocel	4,8 mm
Vzduchový přívod	GAS	1/4"
Pracovní tlak	bar	6,2
Vnitřní průměr hadice (Ø)	mm	10
Průměrná spotřeba vzduchu	l/cyklus	2,6

**1949XS**

019490025

**NEW!**
~~€ 5,35~~
**€ 4,25**
**Progresivní ofukovací pistole**

- Vyrobeno z lehké slitiny
- Sílu proudu vzduchu lze nastavit otáčením hlavy



Závit	1/4" GAS
Provozní tlak	3-8 bar
Maximální provozní tlak	10 bar
Provozní teplota	-20°C + 70°C

**1949U5**

019490030

~~€ 32,50~~
**€ 26,00**
**Progresivní ofukovací pistole s 5 tryskami**

- Odolné tělo z kompozitního materiálu odolné proti nárazům
- 3 ocelové trysky, 100/160/320 mm, odolné proti poškrábání, ochranné gumové hroty
- 1 tryska „Turbo“ vyrobená z nylonu vyztuženého skelnými vlákny s bezpečnostní špičkou
- 1 otočná tryska 100 mm vyrobená z nylonu vyztuženého skelnými vlákny
- Se systémem rychlého připojení

Mosazná vložka se závitem	1/4" GAS
Pracovní tlak	10 bar
Max. pracovní tlak	15 bar
Průměrná spotřeba vzduchu	280 l/min
Pracovní teplota	-10°C + 85°C



• OCHRANA ŠPICE Z KOMPOZITU  
• OCHRANA PROTI PROPICHU Z KOMPOZITU

**NEW!**

**7371V**

€ 99,50 € 82,50

**PRACOVNÍ BOTY 0-GRAVITY  
NUBES, lehká, pohodlná, vysoce  
prodyšná bezpečnostní obuv**

Fluorescenční barva a atraktivní design  
propůjčují obuvi akcent inovace.



EU	UK	
38	5	073710038
39	6	073710039
40	6,5	073710040
41	7	073710041
42	8	073710042
43	9	073710043
44	10	073710044
45	10,5	073710045
46	11	073710046
47	12	073710047
48	13	073710048



S1PS HRO FO SR ESD



EN ISO  
20345  
2022

450 g

**7372B**

€ 105,00 € 87,50

**Extremně lehké bezpečnostní  
boty 0-Gravity vyrobené z velmi  
prodyšné a odolné tkaniny.**

• Zesílené kolem paty,  
podešev EVA, velmi široké  
s tradičním šněrováním.



EU	UK	
38	5	073720038
39	6	073720039
40	6,5	073720040
41	7	073720041
42	8	073720042
43	9	073720043
44	10	073720044
45	10,5	073720045
46	11	073720046
47	12	073720047
48	13	073720048



S1P HRO SRC



450 g

**7352B**

€ 98,00 € 81,50

**Velmi lehké boty 0-Gravity  
z vysoce prodyšné síťoviny**

• Ochrana špice z kompozitu  
• Ochrana proti propichu  
z kompozitu



EU	UK	
38	5	073520138
39	6	073520139
40	6,5	073520140
41	7	073520141
42	8	073520142
43	9	073520143
44	10	073520144
45	10,5	073520145
46	11	073520146
47	12	073520147
48	13	073520148



S1P HRO SRC



450 g

**7352G**

€ 101,50 € 84,50

**Velmi lehké boty 0-Gravity z vysoce  
prodyšné síťoviny**

• Ochrana špice z polymeru  
• Ochrana proti propichu  
z kompozitu



EU	UK	
38	5	073520338
39	6	073520339
40	6,5	073520340
41	7	073520341
42	8	073520342
43	9	073520343
44	10	073520344
45	10,5	073520345
46	11	073520346
47	12	073520347
48	13	073520348



S1P HRO SRC ESD



450 g



EN ISO  
20345  
2011

METAL  
FREE

**Beta**  
0-Gravity

- OCHRANA ŠPICE Z KOMPOZITU
- OCHRANA PROTI PROPICHU Z KOMPOZITU

**7354N**

€ 103,00 **€ 86,00**

Vysoce prodyšné a voděodolné boty ze síťoviny s TPU všivkami

- Špička boty z kompozitního materiálu
- Vložka do bot z kompozitního materiálu odolná proti propichu



EU	UK	📄
38	5	073540038
39	6	073540039
40	6,5	073540040
41	7	073540041
42	8	073540042
43	9	073540043
44	10	073540044
45	10,5	073540045
46	11	073540046
47	12	073540047
48	13	073540048

S3 HRO SRC



👤 460 g

**7381N**

€ 133,50 **€ 111,50**

Pracovní boty extreme 0-gravity

- Špička boty z kompozitního materiálu
- Vložka z kompozitních vláken odolná proti propíchnutí
- Beta TECH hydroizolační membrána

EU	UK	📄
38	5	073810038
39	6	073810039
40	6,5	073810040
41	7	073810041
42	8	073810042
43	9	073810043
44	10	073810044
45	10,5	073810045
46	11	073810046
47	12	073810047
48	13	073810048

VODĚODOLNÉ



S3 HRO SRC WR



👤 500 g

**7382N**

€ 149,50 **€ 124,50**

Kotníkové pracovní boty extreme 0-gravity

- Špička boty z kompozitního materiálu
- Vložka z kompozitních vláken odolná proti propíchnutí
- Beta TECH hydroizolační membrána

EU	UK	📄
38	5	073820038
39	6	073820039
40	6,5	073820040
41	7	073820041
42	8	073820042
43	9	073820043
44	10	073820044
45	10,5	073820045
46	11	073820046
47	12	073820047
48	13	073820048



S3 HRO SRC WR



👤 550 g

VODĚODOLNÉ

**7356G**

€ 107,50 **€ 91,50**

Ultra lehké boty 0-Gravity vyrobeny z mikrovlákná odpuzujícího vodu

Podpora stability paty a podrážka EVA

EU	UK	📄
38	5	073560038
39	6	073560039
40	6,5	073560040
41	7	073560041
42	8	073560042
43	9	073560043
44	10	073560044
45	10,5	073560045
46	11	073560046
47	12	073560047
48	13	073560048



S3 HRO SRC



👤 460 g

**7357G**

€ 119,50 **€ 101,00**

Ultra lehké kotníkové boty 0-Gravity vyrobeny z mikrovlákná odpuzujícího vodu

- Podpora stability paty a podrážka EVA
- Špička boty: polymer, 200 joulů
- Vložka do bot z kompozitního materiálu odolná proti propichu

EU	UK	📄
38	5	073570038
39	6	073570039
40	6,5	073570040
41	7	073570041
42	8	073570042
43	9	073570043
44	10	073570044
45	10,5	073570045
46	11	073570046
47	12	073570047
48	13	073570048



S3 HRO SRC



👤 480 g

• ZESÍLENÉ KOLEM PATY, PODEŠEV EVA, VELMI ŠIROKÉ S TRADIČNÍM ŠNĚROVÁNÍM.



## ACTIVE

### 7316NG

~~€ 68,50~~ € 57,00

Bezpečnostní velmi prodyšné boty ze síťoviny a semiše, se zesílením kolem paty

S1P SRC ESD



EU	UK	Code
35	2,5	073160635
36	3,5	073160636
37	4,5	073160637
38	5	073160638
39	6	073160639
40	6,5	073160640
41	7	073160641
42	8	073160642
43	9	073160643
44	10	073160644
45	10,5	073160645
46	11	073160646
47	12	073160647
48	13	073160648

### 7316NB

~~€ 68,50~~ € 57,00

Bezpečnostní velmi prodyšné boty ze síťoviny a semiše, se zesílením kolem paty

S1P SRC ESD



EU	UK	Code
35	2,5	073160735
36	3,5	073160736
37	4,5	073160737
38	5	073160738
39	6	073160739
40	6,5	073160740
41	7	073160741
42	8	073160742
43	9	073160743
44	10	073160744
45	10,5	073160745
46	11	073160746
47	12	073160747
48	13	073160748

### 7317NA

~~€ 61,00~~ € 51,00

Perforované semišové boty s vyztužením z mikrovlnákná v oblasti paty

S1P SRC



EU	UK	Code
35	2,5	073170135
36	3,5	073170136
37	4,5	073170137
38	5	073170138
39	6	073170139
40	6,5	073170140
41	7	073170141
42	8	073170142
43	9	073170143
44	10	073170144
45	10,5	073170145
46	11	073170146
47	12	073170147
48	13	073170148

### 7322SA

~~€ 71,50~~ € 59,50

Boty z kůže nubuk odpuzující vodu se zesílením proti otěru v oblasti špičky

- Špička boty z kompozitního materiálu
- Vložka do bot z kompozitního materiálu s ochranou proti propichu

S3 SRC



EU	UK	Code
35	2,5	073220435
36	3,5	073220436
37	4,5	073220437
38	5	073220438
39	6	073220439
40	6,5	073220440
41	7	073220441
42	8	073220442
43	9	073220443
44	10	073220444
45	10,5	073220445
46	11	073220446
47	12	073220447
48	13	073220448

### 7320NA

~~€ 65,00~~ € 54,50

Boty z kůže nubuk odpuzující vodu se zesílením proti otěru v oblasti špičky

- Špička boty z kompozitního materiálu
- Vložka do bot z kompozitního materiálu s ochranou proti propichu

S3 SRC



EU	UK	Code
35	2,5	073200435
36	3,5	073200436
37	4,5	073200437
38	5	073200438
39	6	073200439
40	6,5	073200440
41	7	073200441
42	8	073200442
43	9	073200443
44	10	073200444
45	10,5	073200445
46	11	073200446
47	12	073200447
48	13	073200448

### 7321NA

~~€ 67,50~~ € 56,50

Kotníkové boty z kůže nubuk odpuzující vodu s rychlootevíracím systémem a zesílením proti otěru v oblasti špičky

- Špička boty z kompozitního materiálu
- Vložka do bot z kompozitního materiálu s ochranou proti propichu

S3 RS SRC



EU	UK	Code
35	2,5	073210435
36	3,5	073210436
37	4,5	073210437
38	5	073210438
39	6	073210439
40	6,5	073210440
41	7	073210441
42	8	073210442
43	9	073210443
44	10	073210444
45	10,5	073210445
46	11	073210446
47	12	073210447
48	13	073210448

RYCHLOOTEVÍRACÍ SYSTÉM

# FLEX

• ŠPIČKA BOTY Z POLYMERNÍHO MATERIÁLU  
• VLOŽKA DO BOT Z KOMPOZITNÍHO MATERIÁLU ODOLNÁ PROTI PROPICHU



EN ISO  
20345  
2011



## 7212B

~~€ 57,00~~ € 47,50

**Semišové a perforované bezpečnostní boty s všivkami ze síťoviny a všivkou na špičce odolnou proti oděru**

- Špička boty z polymerního materiálu
- Vložka do bot z kompozitního materiálu odolná proti propichu



EU	UK	Code
35	2,5	072120235
36	3,5	072120236
37	4,5	072120237
38	5	072120238
39	6	072120239
40	6,5	072120240
41	7	072120241
42	8	072120242
43	9	072120243
44	10	072120244
45	10,5	072120245
46	11	072120246
47	12	072120247
48	13	072120248

S1P SRC ESD



490 g

## 7212G

~~€ 57,00~~ € 47,50

**Semišové a perforované bezpečnostní boty s všivkami ze síťoviny a všivkou na špičce odolnou proti oděru**

- Špička boty z polymerního materiálu
- Vložka do bot z kompozitního materiálu odolná proti propichu



EU	UK	Code
35	2,5	072120335
36	3,5	072120336
37	4,5	072120337
38	5	072120338
39	6	072120339
40	6,5	072120340
41	7	072120341
42	8	072120342
43	9	072120343
44	10	072120344
45	10,5	072120345
46	11	072120346
47	12	072120347
48	13	072120348

S1P SRC ESD



490 g

## 7213G

~~€ 57,00~~ € 47,50

**Semišové a perforované bezpečnostní boty s všivkami ze síťoviny a všivkou na špičce odolnou proti oděru**

- Špička boty z polymerního materiálu
- Vložka do bot z kompozitního materiálu odolná proti propichu



EU	UK	Code
35	2,5	072130135
36	3,5	072130136
37	4,5	072130137
38	5	072130138
39	6	072130139
40	6,5	072130140
41	7	072130141
42	8	072130142
43	9	072130143
44	10	072130144
45	10,5	072130145
46	11	072130146
47	12	072130147
48	13	072130148

S1P SRC ESD



490 g

## 7214G

~~€ 62,00~~ € 51,50

**Bezpečnostní boty z vodoodpudivé kůže Action nubuk s všivkou na špičce odolnou proti opotřebení**

- Špička boty z polymerního materiálu
- Vložka do bot z kompozitního materiálu odolná proti propichu



EU	UK	Code
35	2,5	072140235
36	3,5	072140236
37	4,5	072140237
38	5	072140238
39	6	072140239
40	6,5	072140240
41	7	072140241
42	8	072140242
43	9	072140243
44	10	072140244
45	10,5	072140245
46	11	072140246
47	12	072140247
48	13	072140248

S3 SRC ESD



500 g

## 7218G

~~€ 64,50~~ € 54,00

**Bezpečnostní kotníkové boty z vodoodpudivé kůže Action nubuk s všivkou na špičce odolnou proti opotřebení**

- Špička boty z polymerního materiálu
- Vložka do bot z kompozitního materiálu odolná proti propichu a rychloupínacím systémem



EU	UK	Code
35	2,5	072180135
36	3,5	072180136
37	4,5	072180137
38	5	072180138
39	6	072180139
40	6,5	072180140
41	7	072180141
42	8	072180142
43	9	072180143
44	10	072180144
45	10,5	072180145
46	11	072180146
47	12	072180147
48	13	072180148

S3 SRC RS ESD



550 g

S RYCHLOUPÍNACÍM SYSTÉMEM

## HEAVY DUTY

- SKELNÁ VLÁKNA, 200 JOULŮ
- VLOŽKA DO BOT Z KOMPOZITNÍHO MATERIÁLU ODOLNÁ PROTI PROPICHU, KERAMICKÁ ÚPRAVA

EN ISO  
20345  
2011



### 7293HM

€ 147,50 € 123,50

Boty z mazané usně s přírodním lícem, vodoodpudivé, s vysoce kvalitní úpravou kůže VIBRAM®, vložka proti otěru v oblasti paty a polyuretanové vyztužení ve špičce boty

EU	UK	číslo
39	6	072930639
40	6,5	072930640
41	7	072930641
42	8	072930642
43	9	072930643
44	10	072930644
45	10,5	072930645
46	11	072930646
47	12	072930647
48	13	072930648

S3 HRO HI SRC



### 7294HM

€ 156,50 € 131,00

Kotníkové boty z mazané usně s přírodním lícem, vodoodpudivé, s vysoce kvalitní úpravou kůže VIBRAM®, vložka proti otěru v oblasti paty a polyuretanové vyztužení ve špičce boty

EU	UK	číslo
39	6	072940639
40	6,5	072940640
41	7	072940641
42	8	072940642
43	9	072940643
44	10	072940644
45	10,5	072940645
46	11	072940646
47	12	072940647
48	13	072940648

S3 HRO HI SRC



## TREKKING

- OCELOVÁ OCHRANA ŠPICE S VRSTVOU POLYURETANU
- OCHRANA PROTI PROPICHU Z KOMPOZITU

EN ISO  
20345  
2011



### 7249GK

€ 53,00 € 43,00

Semišové kotníkové boty s všivkami z nylonu, ochranou špiče z polyuretanu a rychlootevíracím systémem

EU	UK	číslo
35	2,5	072490235
36	3,5	072490236
37	4,5	072490237
38	5	072490238
39	6	072490239
40	6,5	072490240
41	7	072490241
42	8	072490242
43	9	072490243
44	10	072490244
45	10,5	072490245
46	11	072490246
47	12	072490247
48	13	072490248

S1P RS SRC

RYCHLOOTEVÍRACÍ  
SYSTÉM



### 7236BK

€ 61,00 € 49,00

Kotníkové voděodolné boty z kůže Nubuk s ochranou špiče z polyuretanu a rychlootevíracím systémem

EU	UK	číslo
35	2,5	072360335
36	3,5	072360336
37	4,5	072360337
38	5	072360338
39	6	072360339
40	6,5	072360340
41	7	072360341
42	8	072360342
43	9	072360343
44	10	072360344
45	10,5	072360345
46	11	072360346
47	12	072360347
48	13	072360348

S3 RS SRC

RYCHLOOTEVÍRACÍ  
SYSTÉM



### 7238WR

€ 82,50 € 64,00

Bezpečnostní semišové boty s nylonovými vložkami, voděodolné, s gumovou podešví a rychlootevíracím systémem. WR (voděodolná obuv)

- Polymerová, výdrž 200 joulů
- Kompozitní vlákno s ochrannou keramickou vrstvou

S3 HRO RS WR SRC  
RYCHLOOTEVÍRACÍ  
SYSTÉM



VODĚODOLNÉ

EU	UK	číslo
35	2,5	072380235
36	3,5	072380236
37	4,5	072380237
38	5	072380238
39	6	072380239
40	6,5	072380240
41	7	072380241
42	8	072380242
43	9	072380243
44	10	072380244
45	10,5	072380245
46	11	072380246
47	12	072380247
48	13	072380248



# EASY PLUS

• ŠPIČKA BOTY Z KOMPOZITNÍHO MATERIÁLU  
• VLOŽKA DO BOT Z KOMPOZITNÍHO MATERIÁLU S OCHRANOU PROTI PROPICHU



EN ISO  
20345  
2011



## 7220PEK

~~€ 52,50~~ € 44,00

Kožené boty, vodoodpudivé, s nylonovými všivkami, a s vyztužením proti otěru

v oblasti špičky boty

- Špička boty z kompozitního materiálu
- Vložka do bot z kompozitního materiálu s ochranou proti propichu

**S3 SRC**



EU	UK	
35	2,5	072200235
36	3,5	072200236
37	4,5	072200237
38	5	072200238
39	6	072200239
40	6,5	072200240
41	7	072200241
42	8	072200242
43	9	072200243
44	10	072200244
45	10,5	072200245
46	11	072200246
47	12	072200247
48	13	072200248

## 7221PEK

~~€ 56,00~~ € 46,50

Kotníkové kožené boty, vodoodpudivé, s nylonovými všivkami, a s vyztužením proti otěru v oblasti špičky boty

- Špička boty z kompozitního materiálu
- Vložka do bot z kompozitního materiálu s ochranou proti propichu

**S3 RS SRC**



EU	UK	
35	2,5	072210235
36	3,5	072210236
37	4,5	072210237
38	5	072210238
39	6	072210239
40	6,5	072210240
41	7	072210241
42	8	072210242
43	9	072210243
44	10	072210244
45	10,5	072210245
46	11	072210246
47	12	072210247
48	13	072210248

RYCHLOOTEVÍRACÍ  
SYSTEM

## 7222PEK

~~€ 51,50~~ € 43,00

Semišové perforované boty s vysoce prodyšnými síťovanými všivkami

- Špička boty z kompozitního materiálu
- Vložka do bot z kompozitního materiálu s ochranou proti propichu

**S1P SRC**



EU	UK	
35	2,5	072220135
36	3,5	072220136
37	4,5	072220137
38	5	072220138
39	6	072220139
40	6,5	072220140
41	7	072220141
42	8	072220142
43	9	072220143
44	10	072220144
45	10,5	072220145
46	11	072220146
47	12	072220147
48	13	072220148

## 7223PEK

~~€ 55,50~~ € 45,50

Semišové boty s vysoce prodyšnými všivkami ze síťoviny a s vyztužením proti otěru v oblasti špičky boty

**S1P SRC**



EU	UK	
35	2,5	072230135
36	3,5	072230136
37	4,5	072230137
38	5	072230138
39	6	072230139
40	6,5	072230140
41	7	072230141
42	8	072230142
43	9	072230143
44	10	072230144
45	10,5	072230145
46	11	072230146
47	12	072230147
48	13	072230148

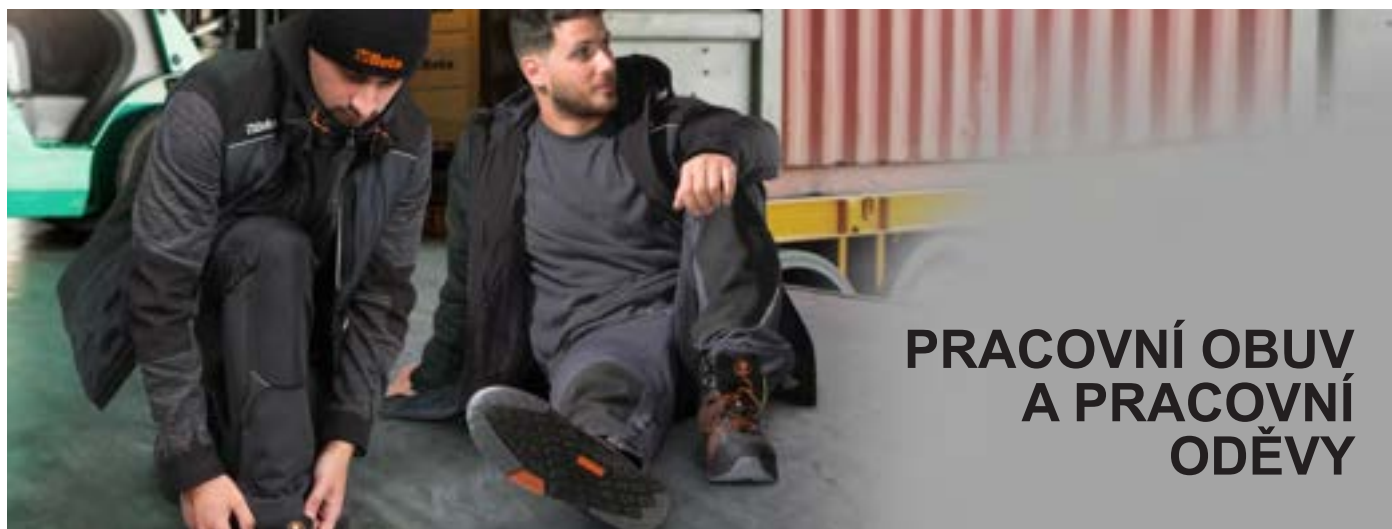

PRACOVNÍ OBUV  
A PRACOVNÍ  
ODĚVY

**BASIC**

• VLOŽKA DO BOT Z KOMPOZITNÍHO MATERIÁLU ODOLNÁ PROTI PROPICHU

**7241CK**
~~€ 41,00~~ € 31,50

 Kožené boty, odolné  
proti vodě

**S3 SRC**

EU	UK	
35	2,5	072411535
36	3,5	072411536
37	4,5	072411537
38	5	072411538
39	6	072411539
40	6,5	072411540
41	7	072411541
42	8	072411542
43	9	072411543
44	10	072411544
45	10,5	072411545
46	11	072411546
47	12	072411547
48	13	072411548

**7243CK**
~~€ 42,00~~ € 32,00

 Kotníkové kožené boty,  
odolné proti vodě, s rychlým  
otevíracím systémem

**S3 RS SRC**

EU	UK	
35	2,5	072431335
36	3,5	072431336
37	4,5	072431337
38	5	072431338
39	6	072431339
40	6,5	072431340
41	7	072431341
42	8	072431342
43	9	072431343
44	10	072431344
45	10,5	072431345
46	11	072431346
47	12	072431347
48	13	072431348

**7245BK**
~~€ 45,50~~ € 35,00

 Kotníkové šněrovací kožené boty,  
"svářečského" typu s rychlým  
otevíráním a ochrannou přední částí  
s páskovým uzávěrem

**S3 RS SRC**

EU	UK	
35	2,5	072451235
36	3,5	072451236
37	4,5	072451237
38	5	072451238
39	6	072451239
40	6,5	072451240
41	7	072451241
42	8	072451242
43	9	072451243
44	10	072451244
45	10,5	072451245
46	11	072451246
47	12	072451247
48	13	072451248

**7246BK**
~~€ 41,50~~ € 31,50

Semišové perforované boty

**S1P SRC**

EU	UK	
35	2,5	072461235
36	3,5	072461236
37	4,5	072461237
38	5	072461238
39	6	072461239
40	6,5	072461240
41	7	072461241
42	8	072461242
43	9	072461243
44	10	072461244
45	10,5	072461245
46	11	072461246
47	12	072461247
48	13	072461248

**7422P**
~~€ 12,10~~ € 8,80

 2 páry vysokých ponožek  
vyrobených z recyklované froté  
bavlny

EU		
39-42	M	074220102
43-46	L	074220104

**NEW!**

**7426P**
~~€ 11,40~~ € 8,30

 2 páry maxi ponožek do tenisek  
vyrobené z bavlny s froté  
bavlnou v oblasti chodidla

EU		
39-42	M	074260102
43-46	L	074260104

**NEW!**

**7430T**
~~€ 14,60~~ € 10,50

 3 páry nízkých ponožek  
do tenisek

EU		
39-42	M	074300202
43-46	L	074300204

**NEW!**

## 7818G

€ 56,00 **€ 45,00**



**Pracovní kalhoty s mnoha kapsami a pružnými všivkami**

- Plátno T/C, 65% polyester, 35% bavlna, 260 g/m<sup>2</sup>
- Pružné všivky, 90% nylon, 10% spandex; 260 g/m<sup>2</sup>
- Kapsy na chrániče kolien a zesílení nohavic z polyesteru 300D

### Charakteristické vlastnosti

- Úzký střih
- Zesílení v rozkroku
- Zvýšená zadní část pro zvýšení ochrany zad
- Pružná všivka v bederní části
- Pružné všivky na vnitřní straně nohavic pro usnadnění pohybu
- Guma na bocích v pase
- Dvě velké přední kapsy, jedna s malou kapsičkou
- Dvě zadní kapsy se zapínáním na suchý zip
- Velké kapsy na boku nohavic se zapínáním na suchý zip, jedna s kapsou na průkaz, druhá s poutkem na drobné nářadí
- Držák na klíč
- Kapsy na chrániče kolien a zesílení nohavic

### ŠEDĚ

XS	46	078180000
S	48	078180001
M	50	078180002
L	52	078180003
XL	54	078180004
XXL	56	078180005
XXXL	58	078180006

## 7818CM

€ 59,00 **€ 48,50**



**Pracovní kalhoty se střihem s větším počtem kapes jsou odolné, pohodlné a praktické s jedinečným maskovacím designem.**

### MASKOVACÍ

XS	46	078180300
S	48	078180301
M	50	078180302
L	52	078180303
XL	54	078180304
XXL	56	078180305
XXXL	58	078180306

## 7819G

€ 56,00 **€ 41,00**

**Pracovní kalhoty, střih s více kapsami, s odnímatelnými kapsami,**

T/C plátno, 260 g/m<sup>2</sup>, šedá barva.

Kolena a spodní část nohavic jsou vyztužené polyesterem 300D, v rozkroku materiál odolný proti roztržení, pružné všivky v bederní části a vnitřní straně nohavic pro snadnější pohyb.



XS	46	078190000
S	48	078190001
M	50	078190002
L	52	078190003
XL	54	078190004
XXL	56	078190005
XXXL	58	078190006



**NEW!**

### PRAKTIČNOST

Kalhoty s praktickými 14 kapsami. Promyšlené detaily, odnímatelné kapsy v pase a kapsy na metr zajišťují jedinečné pohodlí i pro ty nejnáročnější pracovníky.

### SÍLA

Polyesterová a bavlněná tkanina je synonymem odolných kalhot. Všivky proti oděru na kolenu a spodní části nohavic dále zvyšují pevnost.

### KOMFORT

Pružné všivky v bederní části a vnitřní straně nohavic

## 7600N

€ 61,00 **€ 50,00**



**Pracovní trekkingové kalhoty z pružného materiálu, ideální pro ty, kteří hledají praktický, tenký a pohodlný oděv.**

90% nylon, 10% pružný materiál, 265 g/m<sup>2</sup>,

**TREKKING  
HEAVY  
SLIM FIT**

XS	46	076000100
S	48	076000101
M	50	076000102
L	52	076000103
XL	54	076000104
XXL	56	076000105
XXXL	58	076000106

### JEDINEČNÉ POHODLÍ

Pružná a lehká tkanina kopíruje každý pohyb, čímž se promítá do maximálního pohodlí. Předtvarované kolenní švy pro větší pohodlí.

### PEVNOST A ODOLNOST

Přidání vysoce odolné pružné tkaniny má za následek ještě odolnější kalhoty.

### STŘIH A POHODLÍ

Inovativní střih inspirovaný horským oblečením je charakteristickým znakem pracovních trekkingových kalhot, kde pohodlí odpovídá jednoduchým a podmanivým tvarům.

## 7610N

€ 59,00 **€ 48,00**

**Pracovní trekkingové kalhoty, LEHKÉ, vyrobené z pružné tkaniny, ideální pro ty, kteří hledají praktický, pohodlný a lehký oděv.**

90% nylon, 10% pružná tkanina, 140 g/m<sup>2</sup>

**TREKKING  
LIGHT  
SLIM FIT**

XS	46	076100100
S	48	076100101
M	50	076100102
L	52	076100103
XL	54	076100104
XXL	56	076100105
XXXL	58	076100106



**7650** € 77,50 € 52,50

**Pracovní trekingové kalhoty s množstvím praktických kapes**

- Pružná tkanina 90% nylon, 10% spandex, 260 g/m<sup>2</sup>
- Kapsy na chrániče kolien, zadní kapsy a spodní část nohavic jsou vyztužené polyesterem 600D
- Úzký střih
- Odolné v rozkroku
- Vyšší pas v zadní části pro zvýšenou ochranu zad
- Dvě velké přední kapsy, jedna s malou kapsou na zip
- Dvě zadní kapsy s klopou
- Velká kapsa na levé noze s klopou a vertikální kapsa na zip
- Přední kapsa na pravé noze na zip
- Velké kapsy na chrániče kolien s klopou
- Kapsa na pravítko a smyčka na kladivo

**Antracitově šedá**



XS	46	076500000
S	48	076500001
M	50	076500002
L	52	076500003
XL	54	076500004
XXL	56	076500005
XXXL	58	076500006

**7660G** € 64,50 € 52,50

**Pružné lehké pracovní kalhoty s množstvím praktických kapes**

- Pružná tkanina 86% nylon, 14% spandex, 140 g/m<sup>2</sup>
- Slim fit
- Odolné v rozkroku
- Zadní část s vyšším pasem pro větší ochranu zad
- Dvě velké kapsy v přední části se zapínáním na zip
- Dvě zesílené kapsy v zadní části, jedna se zapínáním na zip
- Velká kapsa s klopou na levé nohavici, vertikální kapsa na identifikační kartu se zapínáním na zip
- Kapsa na pravítko a smyčka na kladivo

**LEHKÉ**



XS	46	076600000
S	48	076600001
M	50	076600002
L	52	076600003
XL	54	076600004
XXL	56	076600005
XXXL	58	076600006

**TOP line**

**SLIM FIT**



**7850G** € 39,00 € 29,50

**Pracovní kalhoty cargo,**

100% bavlna, 240 g/m<sup>2</sup>, pružný pas na bocích a velké boční kapsy s reflexními všivkami, šedé s fluorescenčně zelenými detaily střih slim fit

Cargo" pracovní kalhoty Beta jsou moderní, jednoduché řešení pro ty, kteří upřednostňují pohodlí, aniž by slevovali ze stylu.

**KLASICKÝ, PŘESTO MÓDNÍ VZHLED**

Díky jednoduchým, čistým liniím a pozornosti k detailu jsou tyto kalhoty ideální pro práci i volný čas.

**POHODLÍ**

Látka vyrobená ze 100% bavlny a pružný pas byly speciálně navrženy tak, aby poskytovaly bezkonkurenční pohodlí a komfort ve všech pracovních situacích.

**PRAKTIČNOST**

Zvláštní pozornost věnovaná výběru a umístění kapes má za následek přiléhavé, ale extrémně praktické kalhoty.

**NEW!**



**SLIM FIT**



XS	46	078500100
S	48	078500101
M	50	078500102
L	52	078500103
XL	54	078500104
XXL	56	078500105
XXXL	58	078500106
XXXXL	60	078500107

**7642G** € 25,00 € 18,40

**Mikina s kulatým výstřihem, 240 g/m<sup>2</sup>, 60 % bavlna, 40 % polyester, melanzová šedá, černé všivky**

Mikina Beta s kulatým výstřihem je perfektní kombinací pohodlí a moderního vzhledu.

**POHODLÍ**

Měkká, hřejivá tkanina zajišťuje jedinečný komfort při práci. Pružný žebrovaný límeček, manžety a spodní lem tvoří ještě praktičtější a funkčnější oděv.

**MODERNÍ VZHLED**

Fluorescenční detaily, stejně jako barevné švy a reflexní všivky dodávají dotek jedinečnosti a stylu.

**NEW!**



XS	076420000
S	076420001
M	076420002
L	076420003
XL	076420004
XXL	076420005
XXXL	076420006

**7665**
~~€ 41,50~~ € 34,00

**Mikina s dlouhým zipem a kapucí**

 gramáž 80 g/m<sup>2</sup>,  
 60% bavlna, 40% polyester

ČERNÁ

**7665N**
**TOP**  
*line*

ŠEDÁ

**7665G**

ČERNÁ

ŠEDÁ

	ČERNÁ	ŠEDÁ
XS	076650000	076650100
S	076650001	076650101
M	076650002	076650102
L	076650003	076650103
XL	076650004	076650104
XXL	076650005	076650105
XXXL	076650006	076650106

**7637G**
~~€ 78,00~~ € 56,50

**Technická fleecová mikina se softshellovými všivkami udrží teplo a pohodlí v každé situaci a zároveň vypadá moderně.**

 technická mikina s kapucí a dlouhým zipem, 250 g/m<sup>2</sup> fleecce, 100% polyester, se všivkami ze softshell materiálu 100D, s vázaným fleecem, 270 g/m<sup>2</sup> melanzově šedá/černá

**OCHRANA**

Použité materiály činí oděv teplý a pohodlný a zároveň poskytuje ochranu proti chladu při práci.

**KOMFORT A ODOLNOST**

Ergonomický, úzký střih pro extrémně pohodlný a funkční oděv.

Softshellové všivky pro větší pevnost a zvýšenou odolnost.

**MODERNÍ VZHLED**

Podmanivý střih a kombinace 2 různých materiálů dělají z mikiny ideální oděv do práce i pro volný čas.



	ČERNÁ	ŠEDÁ
XS	076370000	076370001
S	076370001	076370002
M	076370002	076370003
L	076370003	076370004
XL	076370004	076370005
XXL	076370005	076370006

**7636N**
~~€ 28,50~~ € 14,90

**Microflísová mikina, krátký zip, 180 g/m<sup>2</sup> černá s reflexními detaily**

Tato mikroflísová mikina kombinuje jednoduchý styl s pohodlím a komfortem.

**JEDNODUCHÉ, ČISTÉ**

Černá barva a reflexní detaily vedou k jednoduchému stylu, díky kterému se tato mikina hodí ke každému oděvu z řady Beta.

**KOMFORT A OCHRANA**

Extrémně lehká fleecová tkanina vytváří pozoruhodně pohodlný a tenký oděv pro práci, aniž by byla ohrožena ochrana proti chladu.



	ČERNÁ	ŠEDÁ
XS	076360500	076360501
S	076360501	076360502
M	076360502	076360503
L	076360503	076360504
XL	076360504	076360505
XXL	076360505	076360506

**NEW!**

**7654N**
~~€ 37,50~~
**€ 30,00**
**Pružná mikrofleecová mikina s krátkým zipem**

• 180 g

 95% polyester, 5% spandex,  
180 g/m<sup>2</sup>

- Pružné manžety
- Náprsní kapsa na zip
- Polyesterové všivky na náprsní kapse a rukávech

XS	076540000
S	076540001
M	076540002
L	076540003
XL	076540004
XXL	076540005
XXXL	076540006

XS	076570000
S	076570001
M	076570002
L	076570003
XL	076570004
XXL	076570005
XXXL	076570006

**7750N**
~~€ 62,00~~
**€ 45,50**
**Pracovní bunda, střih s více kapsami, 100% polyester, 100% polyesterová výplň, 120 g/m<sup>2</sup>, černá**

Pracovní bunda je synonymem síly a pohodlí ve všech pracovních situacích.

**OCHRANA**

100% polyesterová tkanina a výplň poskytují pozoruhodnou pevnost a ochranu proti chladu v jednoduchém, ale funkčním oděvu.

**PRAKTIČNOST**

Dvě náprsní kapsy a kapsy u pasu se zapínáním na zip znamenají optimální řešení pro praktický a funkční oděv.

**PŘÍZPUSOBNÍ** Vnitřní kapsa umožňuje plné přizpůsobení oděvu.

XS	077500000
S	077500001
M	077500002
L	077500003
XL	077500004
XXL	077500005
XXXL	077500006
XXXXL	077500007

**NEW!**

**7670G**
~~€ 77,50~~
**€ 57,00**
**Větrná bunda z Oxford polyesteru 300D, voděodolná, potažená PU, šedá**

- Vnější látka: 100% polyester
- Vnitřní látka: 100% polyester
- Potažená PU (odolnost vůči vodnímu sloupci až 2 000 mm - prodyšnost 2 000 mvp)
- Dvojitě přední zapínání na zip a druky
- Odnímatelná kapuce s nastavitelnou pružnou šňůrkou
- Nastavitelné manžety s drukem,
- 2 velké kapsy u pasu se zapínáním na zip
- 2 náprsní kapsy s klopou a zapínáním na pásek, jedna s boční kapsou se zapínáním na zip
- 1 vnitřní kapsa
- Stahovací šňůrky v pase



S	076700001
M	076700002
L	076700003
XL	076700004
XXL	076700005
XXXL	076700006

**7673NG**
~~€ 68,50~~
**€ 52,50**
**Pracovní vesta s vycpávkou GRAPHENE, 80 g/m<sup>2</sup>**

- Vnější látka: přední část a ramena: softshellová látka - 96% polyester, 4% spandex  
zadní část: 100% nylon 20D
- Vnitřní látka: 100% polyester
- Dvojitě přední zapínání na zip a druky
- 2 velké kapsy u pasu se zapínáním na zip



S	076730001
M	076730002
L	076730003
XL	076730004
XXL	076730005
XXXL	076730006

**7780QN**
~~€ 92,00~~ € 73,00

Pracovní bunda s kapucí vyrobená ze 2 materiálů, voděodolná, se zvýšenou pevností a ochranou proti chladu, moderní střih.

S	077800201
M	077800202
L	077800203
XL	077800204
XXL	077800205
XXXL	077800206

**7579QN**
~~€ 54,00~~ € 43,50

Pracovní vesta vyrobená ze 2 materiálů pro zvýšenou odolnost a ochranu, moderní střih.

S	075790201
M	075790202
L	075790203
XL	075790204
XXL	075790205
XXXL	075790206

Pracovní vesta vyrobená ze 2 materiálů pro zvýšenou odolnost a ochranu, moderní střih.

**OCHRANA**

Tradiční nylonový materiál na hrudi a zádech byl doplněn o softshellové všivky na ramenou pro ještě odolnější oděv.

**STŘIH A INOVACE**

Kombinace 2 materiálů a barev - šedé a černé - a nový systém prošívání za tepla vede k inovativnímu, modernímu oděvu, který je ideální pro práci i volný čas.



# Cotton

97% BAVLNA, 3% PRUŽNÝ MATERIÁL, 220 G/M<sup>2</sup>, ŠEDÉ

**7930MG**
~~€ 45,00~~ € 34,50

Pracovní kalhoty, 100% bavlna, šedé

- Kapsy na chrániče kolien, zapínání na suchý zip

**NEW!**

XS	079300400
S	079300401
M	079300402
L	079300403
XL	079300404
XXL	079300405
XXXL	079300406



97% bavlna, 3% pružný materiál, 220 g/m<sup>2</sup>, šedé

**7931MG**
~~€ 35,50~~ € 27,00

Pracovní kraťasy, 100% bavlna, šedé

**NEW!**

XS	079310400
S	079310401
M	079310402
L	079310403
XL	079310404
XXL	079310405
XXXL	079310406

**7937MG**
~~€ 42,00~~ € 32,00

Pracovní vesta, 100% bavlna, šedá

**NEW!**

**7935MG**
~~€ 88,50~~ € 67,50

Pracovní kombinéza, 100% bavlna, šedá

**NEW!**

XS	079350400
S	079350401
M	079350402
L	079350403
XL	079350404
XXL	079350405
XXXL	079350406

XS	079370400
S	079370401
M	079370402
L	079370403
XL	079370404
XXL	079370405
XXXL	079370406

## T/C 260 g

260 G/M<sup>2</sup>, Z KEPRU T/C  
A S VŠIVKAMI OXFORD

### 7900G

~~€ 45,50~~ € 29,50

**Pracovní kalhoty,**  
260 g/m<sup>2</sup>, z plátna T/C a s všivkami Oxford, šedé  
Nový střih - lépe padne

Velikost	Šířka	Číslo
XS	46	079000800
S	48	079000801
M	50	079000802
L	52	079000803
XL	54	079000804
XXL	56	079000805
XXXL	58	079000806
XXXXL	60	079000807



### 7901G

~~€ 38,00~~ € 24,70

**Pracovní kraťasy,**  
260 g/m<sup>2</sup>, z plátna T/C a s všivkami Oxford, šedé

- Zapínání na kovový zip
- Dvě hluboké přední kapsy s menšími kapsami s klopou na nářadí
- Velká kapsa na levé nohavici s klopou a kapsou na mobilní telefon a identifikační kartu
- Velké zadní kapsy s všivkami "Oxford" s klopou
- Kapsa na pravítko a smyčka na kladivo



Velikost	Šířka	Číslo
XS	46	079010800
S	48	079010801
M	50	079010802
L	52	079010803
XL	54	079010804
XXL	56	079010805
XXXL	58	079010806
XXXXL	60	079010807

### 7903G

~~€ 57,50~~ € 39,50

**Pracovní kalhoty s laclem,**  
260 g/m<sup>2</sup>, z plátna T/C a s všivkami Oxford, šedé

Velikost	Šířka	Číslo
XS	46	079030800
S	48	079030801
M	50	079030802
L	52	079030803
XL	54	079030804
XXL	56	079030805
XXXL	58	079030806
XXXXL	60	079030807



### 7905G

~~€ 74,00~~ € 47,50

**Pracovní kombinéza,**  
260 g/m<sup>2</sup>, z plátna T/C a s všivkami Oxford, šedá

- Všivky a kapsy na chrániče kol z materiálu "Oxford" polyester/PU, 220 g/m<sup>2</sup>
- Pružný pas
- Kapsy na hrudi s klopou a kapsou na pero
- Dvě hluboké přední kapsy s menšími kapsami s klopou na nářadí
- Velké zadní kapsy s všivkami "Oxford" s klopou
- Kapsa na pravítko a smyčka na kladivo



Velikost	Šířka	Číslo
XS	46	079050800
S	48	079050801
M	50	079050802
L	52	079050803
XL	54	079050804
XXL	56	079050805
XXXL	58	079050806
XXXXL	60	079050807

### 7907G

~~€ 43,50~~ € 27,00

**Pracovní vesta,**  
260 g/m<sup>2</sup>, z plátna T/C a s všivkami Oxford, šedá

Velikost	Šířka	Číslo
XS	46	079070800
S	48	079070801
M	50	079070802
L	52	079070803
XL	54	079070804
XXL	56	079070805
XXXL	58	079070806
XXXXL	60	079070807



### 7909G

~~€ 51,50~~ € 33,50

**Pracovní bunda,**  
260 g/m<sup>2</sup>, z plátna T/C a s všivkami Oxford, šedá

Velikost	Šířka	Číslo
XS	46	079090800
S	48	079090801
M	50	079090802
L	52	079090803
XL	54	079090804
XXL	56	079090805
XXXL	58	079090806
XXXXL	60	079090807





# T/C 180 g

180 G/M<sup>2</sup>, Z KEPRU T/C  
A S VŠIVKAMI OXFORD

Beta EASY LIGHT

## 7860G

~~€ 40,00~~ € 31,00

Lehké pracovní kalhoty  
Nový střih - lépe padne  
180 g/m<sup>2</sup>, z kepru T/C a s všivkami  
Oxford, šedé

XS	46	078600800
S	48	078600801
M	50	078600802
L	52	078600803
XL	54	078600804
XXL	56	078600805
XXXL	58	078600806
XXXXL	60	078600807
5XL	62	078600808



LIGHT

## 7861G

~~€ 35,50~~ € 27,50

Lehké pracovní kraťasy  
Nový střih - lépe padne  
180 g/m<sup>2</sup>, z kepru T/C a s všivkami  
Oxford, šedé

- Zapínání na kovový zip
- Dvě hluboké přední kapsy s menšími kapsami s klopou na nářadí
- Velká kapsa na levé nohavici s klopou a kapsou na mobilní telefon a identifikační kartu
- Velké zadní kapsy s všivkami "Oxford" s klopou
- Kapsa na pravítko a smyčka na kladivo



LIGHT

XS	46	078610800
S	48	078610801
M	50	078610802
L	52	078610803
XL	54	078610804
XXL	56	078610805
XXXL	58	078610806
XXXXL	60	078610807
5XL	62	078610808

## 7863G

~~€ 51,50~~ € 40,00

Lehké pracovní kalhoty s lacem  
Nový střih - lépe padne

180 g/m<sup>2</sup>, z kepru T/C a s všivkami  
Oxford, šedé

XS	078630800
S	078630801
M	078630802
L	078630803
XL	078630804
XXL	078630805
XXXL	078630806
XXXXL	078630807
5XL	078630808



LIGHT

## 7865G

~~€ 68,50~~ € 53,00

Lehká pracovní kombinéza  
Nový střih - lépe padne

180 g/m<sup>2</sup>, z kepru T/C a s všivkami  
Oxford, šedá

- Všivky a kapsy na chrániče kol z materiálu "Oxford" polyester/PU, 220 g/m<sup>2</sup>
- Pružný pas
- Kapsy na hrudi s klopou a kapsou na pero
- Dvě hluboké přední kapsy s menšími kapsami s klopou na nářadí
- Velké zadní kapsy s všivkami "Oxford" s klopou
- Kapsa na pravítko a smyčka na kladivo



LIGHT

XS	078650800
S	078650801
M	078650802
L	078650803
XL	078650804
XXL	078650805
XXXL	078650806
XXXXL	078650807
5XL	078650808

## 7867G

~~€ 39,50~~ € 30,50

Lehká pracovní vesta  
Nový střih - lépe padne  
180 g/m<sup>2</sup>, z kepru T/C a s všivkami Oxford,  
šedá

XS	078670800
S	078670801
M	078670802
L	078670803
XL	078670804
XXL	078670805
XXXL	078670806
XXXXL	078670807
5XL	078670808



LIGHT

## 7869G

~~€ 47,00~~ € 36,50

Lehká pracovní bunda  
Nový střih - lépe padne  
180 g/m<sup>2</sup>, z kepru T/C a s všivkami Oxford, šedá

XS	078690800
S	078690801
M	078690802
L	078690803
XL	078690804
XXL	078690805
XXXL	078690806
XXXXL	078690807
5XL	078690808



LIGHT

**7548M**
~~€ 20,50~~
**€ 15,80**
**Tričko s moderním potiskem**  
 100% bavlna, 150 g/m<sup>2</sup>
**NEW!**

XS	075480400
S	075480404
M	075480401
L	075480402
XL	075480403
XXL	075480405
XXXL	075480406

**7548C**
~~€ 21,40~~
**€ 16,60**
**Tričko s klasickým potiskem**  
 100% bavlna, 150 g/m<sup>2</sup>
**NEW!**

XS	075480500
S	075480501
M	075480502
L	075480503
XL	075480504
XXL	075480505
XXXL	075480506

**7981N**

079810158

**NEW!**
~~€ 17,70~~
**€ 13,20**
**Klobouček odolný proti dešti**

- 100% nylon potažený PU
- Vodoodpudivá úprava
- Podšitý prodyšnou tkaninou
- Reflexní pásek na zadní straně
- Přední reflexní logo
- Černý



58	079810158
60	079810160

**7980RN**

079800120

**NEW!**
~~€ 10,10~~
**€ 7,75**
**Zimní čepice s manžetou**

- 100% akryl
- Podšívka 3M Thinsulate™
- Žebrovaná tkanina
- Výška manžety: 8 cm
- Přední nášivka s logem
- Černá
- Jedna velikost padne všem

**7980L**

079800200

**NEW!**
~~€ 11,10~~
**€ 8,60**
**Zimní čepice s dobíjecím LED světlem a 100% akrylovou manžetou. Světlo LED se 3 nastaveními jasu, až 60 lumenů, jedna velikost pro všechny, černá**

- Dobíjení přes port USB
- Jas světla: až 60 lumenů
- Doba nabíjení: 80 minut
- Výdrž baterie: 8  
5 ÷ 290 minut

**7985N**

079850000

**NEW!**
~~€ 9,55~~
**€ 7,77**
**Mikroflísový nákrčník se šňůrkou**

- 100% polyester microfleece, 180 g/m<sup>2</sup>
- Pružná šňůrka na přizpůsobení velikosti
- Logo na boční straně
- Boční reflexní páska
- Černý s šedými a reflexními detaily
- Jedna velikost padne všem



# Beta

## RSC 55



**MODULAR  
SYSTEM**



**Nakonfigurujte  
si online  
svou dílnu**





**Beta**  
AMBASSADOR

FABIO QUARTARARO

Partnership 2023

2023 MotoGP  
World Championship



998016018



Beta Utensili S.p.A. | via Volta, 18 | 20845 Sovico (MB) | tel +39 039 20771  
[www.beta-tools.com](http://www.beta-tools.com)