

## **TĽAKOVÝ POMER: 50:1**

ČERPADLÁ GP1012 - 1013 – 1014

IDEÁLNE PRE MOBILNÉ VÝDAJNÉ SADY ALEBO PRE INŠTALÁCIE S KRÁTKOU VZDIALENOSŤOU K VÝDAJNÉMU MIESTU

---

## **TĽAKOVÝ POMER: 60:1**

ČERPADLÁ GP1001 - GP1002 - GP1003

IDEÁLNE PRE INŠTALÁCIU S NIEKOĽKÝMI VÝDAJNÝMI MIESTAMI KDE JE POŽIADAVKA NA OBJEM LIMITOVANÁ

---

## **TĽAKOVÝ POMER: 80:1**

VYSOKÝ TLAK ČERPADLA GP1009

IDEÁLNY PRE INŠTALÁCIU S DLHOU VZDIALENOSŤOU K VÝDAJNÉMU MIESTU (NÁKLADNÉ AUTOSERVISY) KDE JE POŽIADAVKA NA VYSOKÝ OBJEM U NIEKOĽKÝCH VÝDAJNÝCH MIEST

---

## **TĽAKOVÝ POMER: 35:1**

VYSOKÝ OBJEM

ČERPADLO GP1015

IDEÁLNY PRE ČERPANIE MAZACÍCH TUKOV

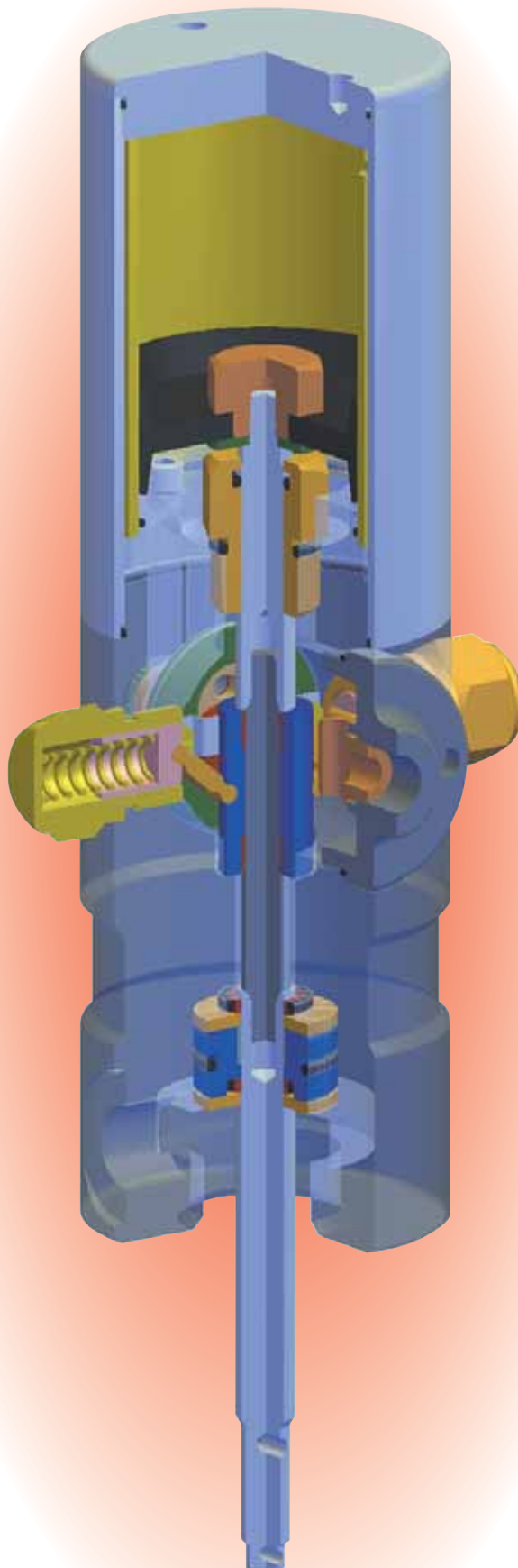

GP 1001



GP 1002



GP 1003



GP 1012





GP 1013



GP 1014



	GP 1001	GP 1002	GP 1003	GP 1012	GP 1013	GP 1014	GP 1009	GP 1015
TLAKOVÝ POMER	60:1	60:1	60:1	50:1	50:1	50:1	80:1	35:1
PRIETOK v gr. při 6 BAR	1370	1370	1370	1300	1300	1300	3600	4000
PRACOVNÝ TLAK BAR	6 - 8	6 - 8	6 - 8	6 - 8	6 - 8	6 - 8	6 - 8	6 - 8
PRACOVNÝ TLAK PSI	90 - 120	90 - 120	90 - 120	90 - 120	90 - 120	90 - 120	90 - 120	90 - 120
PRIPOJENIE VZDUCHU	F 1/4" BSP	F 1/4" BSP	F 1/4" BSP	F 1/4" BSP	F 1/4" BSP	F 1/4" BSP	F 3/8" BSP	F 3/8" BSP
VÝVOD MAZIVA	F 3/8" BSP	F 3/8" BSP	F 3/8" BSP	F 3/8" BSP	F 3/8" BSP	F 3/8" BSP	F 3/4" BSP	F 3/4" BSP
HLUČNOSŤ	79 dB	79 dB	79 dB	79 dB	79 dB	79 dB	79 dB	79 dB
SPOTREBA VZDUCHU l/min	340	340	340	340	340	340	580	580
PRE SUDY kg.	16-30	50-60	180-220	16-30	50-60	180-200	180-200	180-200
PRIEM. SACEJ TRUBKY mm	32	32	32	32	32	32	36	42
DĹŽKA SACEJ TRUBKY mm	500	750	950	500	750	950	950	950
ROZMERY BALENIA  mm	130x130x780	130x130x1100	130x130x1300	130x130x780	130x130x1100	130x130x1300	130x130x1300	130x130x1300
VÁHA  kg.	4,9	5,8	6,4	2,7	3,5	4,2	10,1	11,3

**VYSOKÝ  
OBJEM  
80:1 - 35:1**

TUK

GP 1009



GP 1015



Pre dlhšiu životnosť a účinnosť čerpadiel doporučujeme používať suchý vzduch alebo inštalovať filter na vzduchovom saní. (AV9002)

# PRÍSLUŠENSTVO PRE ČERPADLÁ NA MAZACIE TUKY

TUK



**KRYT  
PRE Ø32  
SACEJ TRUBICE**

GC 9004  
GC 9005  
GC 9006  
GC 9011  
GC 9009



**MEMBRÁNA  
PRE Ø32  
SACEJ TRUBICE**

GM 9003  
GM 9004  
GM 9005  
GM 9008  
GM 9009

## KRYT A MEMBRÁNA PRE SACIU TRUBICU O Ø36 MM

**GC 9101** KRYT PRE ČERPADLO S VYSOKÝM OBJEMOM (GP1009)

**GM 9101** MEMBRÁNA PRE ČERPADLO S VYSOKÝM OBJEMOM (GP1009)

## KRYT A MEMBRÁNA PRE SACIU TRUBICU O Ø42 MM

**GC 9201** KRYT PRE ČERPADLO S VYSOKÝM OBJEMOM (GP1015)

**GM 9201** MEMBRÁNA PRE ČERPADLO S VYSOKÝM OBJEMOM (GP1015)

KRYT	GC 9004	GC 9005	GC 9006	GC 9011	GC 9009	GC 9101	GC 9201
PRIEMER KRYTU mm	280	310	350	400	610	610	610
PRIEMER SUDA OD/DO mm	240 - 280	260 - 310	300 - 350	350 - 400	550 - 600	550-600	550-600
PRE SUDY OD kg	12-20	20-30	20-30	50-60	180-220	180-220	180-220
S MEMBRÁNOU OZNAČENIE	GM 9003	GM 9004	GM 9005	GM 9009	GM 9008	GM 9101	GM 9201
ROZMERY BALENIA mm	330x330x65	330x330x65	370x370x65	440x440x65	630x630x65	630x630x65	630x630x65
VÁHA kg.	1,050	1,150	1,530	1,980	3,700	3,700	3,700

MEMBRÁNA	GM 9003	GM 9004	GM 9005	GM 9009	GM 9008	GM 9101	GM 9201
PRIEMER MEMBRÁNY mm	265	310	340	390	590	590	590
PRIEMER SUDA OD/DO mm	240 - 260	270 - 300	300 - 330	330 - 390	540 - 590	540-590	540-590
PRE SUDY OD kg	12-20	20-30	20-30	50-60	180-220	180-220	180-220
S KRYTMI OZNAČENIE	GC 9004	GC 9005	GC 9006	GC 9011	GC 9009	GC 9101	GC 9201
ROZMERY BALENIA mm	330x330x65	330x330x65	370x370x65	440x440x65	630x630x65	630x630x65	630x630x65
VÁHA kg.	0,950	1,300	1,380	1,870	4,300	4,300	4,300



**RHN 1111** NIPL 1/4" BSP x 1/4" BSP MxM  
**RHN 1121** NIPL 1/4" BSP x 3/8" BSP MxM  
**RHN 1131** NIPL 1/4" BSP x 1/2" BSP MxM

**RHN 2112 N** SPOJKA 3/8" BSP x 1/4" NPT MxF  
**RHN 1112 N** SPOJKA 1/4" BSP x 1/4" NPT MxF

**GP 2001**

RUČNÉ ČERPADLO NA MAZACIE TUKY PRE VYSOKÝ TLAK schopné vysokého objemu výdaja pri pracovnom tlaku do 250 BAR (3600 Psi) alebo nízkeho objemu výdaja pri pracovnom tlaku 800 BAR (11.600 Psi)  
Hlavne doporučujeme pre natieranie veľmi stuhlých súčastí  
ZLOŽENÁ Z:  
4-čelustovej maznice  
dávkočaca s pružinou pre ručné tlakovanie tuku  
ergonomického ventilu s prepínačom  
pre výdaj väčšieho alebo menšieho objemu tuku  
zásobníka na 5 kg mazacieho tuku

**GP 2002**

rovnaké ako GP2001 ale bez zásobníka

**GP 2003**

RUČNÉ ČERPADLO PRE TUKY PRE 20/30 KG SUDY  
dodávané bez krytu a membrány  
vrátane plniaceho ventilu ktorý umožňuje  
plnenie ručných maznic  
výdaj: 50 gr/zdvih

**GP 2004**

ROVNAKÉ AKO GP2003  
ale pre 50/60 kg sudy

**GE 2015**

ZARIADENIE NA NATIERANIE LOŽÍSK  
možno kombinovať s čerpadlami  
**GP 2003 a GP 2004**



KRYTY A MEMBRÁNY PRE RUČNÉ ČERPADLÁ A TUKU SO SACOU TRUBKOU Ø 38 MM

**GM 9001**

MEMBRÁNA  
Ø 290 mm

**GM 9002**

MEMBRÁNA  
Ø 380 mm

**GC 9010**

KRYT Ø 310 mm

**GC 9001**

KRYT Ø 330 mm

**GC 9002**

KRYT Ø 410 mm

**GC 9003**

KRYT Ø 385 mm





ŤAŽKÁ NÁROČNÁ - PROFESIONÁLNA

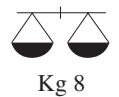
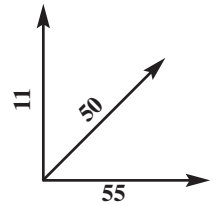
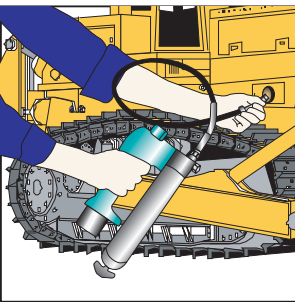

## GE 3010

MAZNICE NA TUKY NAPÁJANÉ BATÉRIOU  
DODÁVANÁ S 12 V NABÍJACÍMI BATÉRIAMI

### ZLOŽENÁ Z:

- plastového kufra
- mazacie 4-čelustové maznice s hadičkou 750 mm
- 2 batérie 12V1300 mah
- nabíjačkou batérií
- plniaceho príslušenstva

### Technická špecifikácia

- určené pre 400 gr kartuše s priemerom 54 mm
- alebo 500 gr voľného tuku
- určené pre tuk NLGI typ 2
- spotreba 2 až 5,5 A; voľná dodávka
- 3,7 kg vrátane batérií



**GE 1001**

RUČNÉ/PNEUMATICKÉ MAZNICE PRE TUKY určené pre 400 gramové kartuše s pripojením na vzduch 1/4" dodávané s pevnou a ohybnou hubicou zakončenou 4-čelust'ovou maznicou

**GE 2002**

RUČNÉ PÁKOVÉ ČERPADLÁ NA MAZACIE TUKY ZLOŽENÉ Z:  
pevné a ohybné hubice  
4-čelust'ové maznice  
určené pre 400 gr kartuše oØ54 mm  
alebo 500 gr voľného tuku

**GE 2016**

ROVNAKÉ AKO GE 2002  
ale pre kartuše oØ57 mm

**GE 2005**

RUČNÉ PÁKOVÉ ČERPADLO NA MAZACIE TUKY určené pre 600 gramové kartuše dodávané s ohybnou hubicou a 4-čelust'ovou maznicou

**GE 2017**

ROVNAKÉ AKO GE 2005  
ale pre kartuše o Ø57 mm

**GE 2003**

RUČNÉ PÁKOVÉ ČERPADLO NA MAZACIE TUKY určené pre 400 gramové kartuše s ohybnou hubicou zakončenou 4-čelust'ovou maznicou s odolnou spojkou

**GE 2018**

ROVNAKÉ AKO GE 2003  
ale pre kartuše o Ø 57 mm kompletne s pevnou a ohybnou hubicou

**GE 2004**

ROVNAKÉ AKO GE 2003  
ale bez pevnej hubice

**GE 2019**

ROVNAKÉ AKO GE 2004  
ale pre kartuše o Ø 57 mm

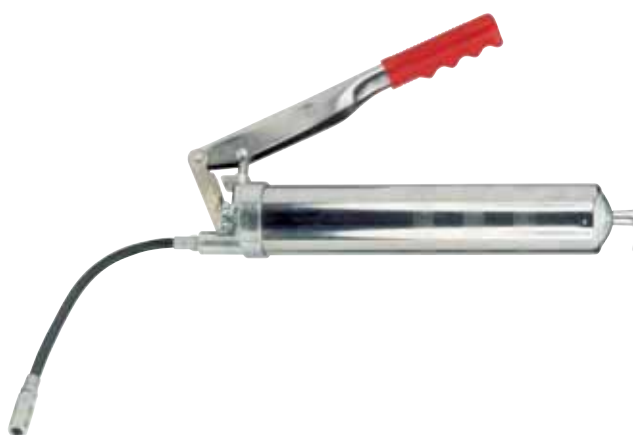

# MAZACIE PIŠTOLE A PRÍSLUŠENSTVO

TUK

**GE 2006**

MAZACIE PIŠTOLE S 1/4" PRIPOJENÍM, PEVNOU HUBICOU A 4 - ČELUSŤOVOU MAZNICOU

**GE 2008**

ROVNAKÁ AKO GE 2006 ALE S PRIAMOU OTOČNOU SPOJKOU

**GE 2010**

ROVNAKÁ AKO GE 2006 ALE SO SPOJKOU V TVARE "Z"



**GE 2012**

MAZACIE PIŠTOLE PRE VYSOKÝ TLAK AŽ DO 1000 BAR - 14000 PSI dodávaná s 1/4" pripojením, pevnou hubicou zakončenou 4 čelusťovou maznicou

**GE 2013**

ROVNAKÁ AKO GE 2012 ALE S PRIAMOU OTOČNOU SPOJKOU

**GE 2014**

ROVNAKÁ AKO GE 2012 ALE S "Z" OTOČNOU SPOJKOU

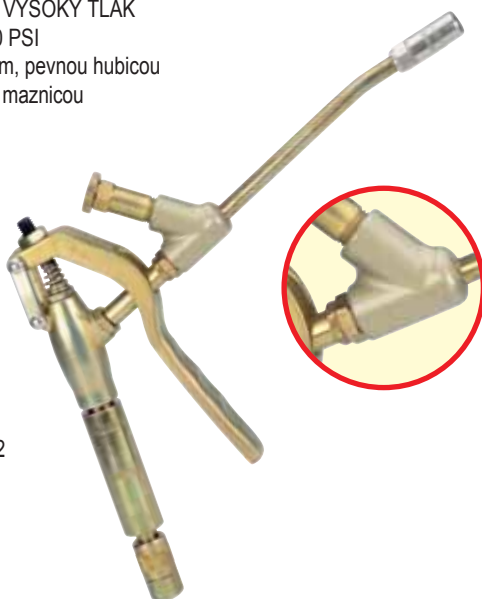

**GE 2007**

MAZACIA PIŠTOL S 1/4" PRIPOJENÍM OHYBNÁ HUBICA SO 4-ČELUSŤOVOU MAZNICOU

**GE 2009**

ROVNAKÁ AKO GE 2007 ALE S PRIAMOU OTOČNOU SPOJKOU GV 9001

**GE 2011**

ROVNAKÁ AKO GE 2007ALE S "Z" OTOČNOU SPOJKOU GV 9002

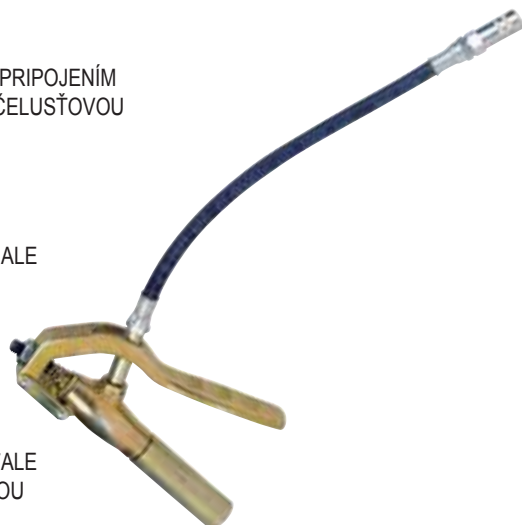

**GE 3002**

MAZACIE PIŠTOLE S DIGITÁLNYM DISPLEJOM PRE ZOBRAZENIE VYDANÉHO MNOŽSTVA TUKU DODÁVANÁ S PEVNOU HUBICOU ZAKONČENOU 4-ČELUSŤOVOU MAZNICOU



**GE 3001**

ROVNAKÁ AKO GE 3001 ALE S „Z“ OTOČNOU SPOJKOU GV 9002

**GV 9006**

4-ČELUSŤOVÁ MAZNICA



**GV 9007**

4-ČELUSŤOVÁ MAZNICA S S UHLOM 90°



**GV 9001**

PRIAMA OTOČNÁ SPOJKA S 1/4" PRIPOJENÍM PRE MAZACIE PIŠTOLE



**GV 9002**

OTOČNÁ SPOJKA S TVAROM "Z" S 1/4" PRIPOJENÍM PRE MAZACIE PIŠTOLE



## GK 1001

MOBILNÉ MAZACIE JEDNOTKY PRE SUDY OD 12 DO 20 kg

ZLOŽENÁ Z:

- GP 1001** - pneumatické čerpadlo pre tuky 60:1s dĺžkou 500mm
- RHN 1121** - spojky 3/8" x 1/4" Bsp
- VH 9003** - 4 m hadice 1/4" R2AT
- GE 2009** - mazacej pištole s ohybnou hubicou ukončenou 4-čelust'ovou maznicou a priamou otočnou spojku
- GV 9010** - držadla jednotky
- GC 9004** - krytu s priemerom 280 mm
- GM 9003** - stieracej membrány s priemerom 265 mm



## GK 1002

ROVNAKÁ AKO GK 1001  
ale so stieracou membránou  
Ø 310 mm. GM 9004  
a krytu  
Ø 310 mm. GM 9005

## GK 1003

MOBILNÁ MAZACIA JEDNOTKA PRE SUDY OD 12 DO 20 kg

ZLOŽENÁ Z:

- GP 1012** - pneumatické čerpadlo pre tuky 50:1 s dĺžkou 500mm
- RHN 1121** - spojky 3/8" x 1/4" Bsp
- VH 9003** - 4 m hadice 1/4" R2AT
- GE 2009** - mazacej pištole s ohybnou hubicou ukončenou 4 čelust'ovou maznicou a priamou otočnou spojku
- GV 9010** - držadla jednotky
- GC 9004** - krytu s priemerom 280 mm
- GM 9003** - stieracej membrány s priemerom 265 mm

## GK 1004

ROVNAKÁ AKO GK 1003  
ale so stieracou membránou  
Ø310 mm. GM 9004  
a krytu  
Ø310 mm. GM 9005

## GK 1101

MOBILNÁ MAZACIA JEDNOTKA PRE SUDY OD 20 DO 30 kg

ZLOŽENÁ Z:

- VT 9004** - vozíka z 2 kolesami
- GP 1001** - pneumatického čerpadla pre tuky 60:1 s dĺžkou 500mm
- RHN 1121** - spojky 3/8" x 1/4" Bsp
- VH 9003** - 4 m hadice 1/4" R2AT
- GE 2009** - mazacej pištole s ohybnou hubicou ukončenou 4-čelust'ovou maznicou a priamou otočnou spojku
- GC 9006** - krytu s priemerom 350 mm
- GM 9005** - stieracej membrány s priemerom 340 mm

## GK 1109

ROVNAKÁ AKO GK 1101 ale  
so stieracou membránou s Ø 310 mm GM 9004  
a krytom o Ø310 mm GM 9005

## GK 1114

ROVNAKÁ AKO GK 1101 ale  
s pneumatickým čerpadlom pre tuky 50:1  
dĺžkou 500 mm - GP1012



## GK 1102

MOBILNÁ MAZACA JEDNOTKA PRE SUDY OD 50 DO 60 kg  
ZLOŽENÁ Z:

- VT 9004** - vozíka s 2 kolesami
- GP 1002** - pneumatické čerpadlo pre tuky 60:1s dĺžkou 750mm
- RHN 1121** - spojky 3/8" x 1/4" Bsp
- VH 9003** - 4 m hadice 1/4" R2AT
- GE 2009** - mazacej pištole s ohybnou hubicou  
ukončenou 4-čelust'ovou maznicou a priamou otočnou spojku
- GC 9011** - krytu s priemerom 400 mm
- GM 9009** - stieracej membrány s priemerom 390 mm



## GK 1119

ROVNAKÁ AKO GK 1102 ALE S  
pneumatickým čerpadlom pre tuky 50:1  
dĺžka 750 mm - mod.GP1013

## GK 1104

MOBILNÁ MAZACIA JEDNOTKA  
PRE SUDY OD 50 DO 60 kg ZLOŽENÁ Z:

- VT 9003** - vozíka so 4 kolesami
- GP 1002** - pneumatické čerpadlo pre tuky 60:1 s dĺžkou 750mm
- RHN 1121** - spojky 3/8" x 1/4" Bsp
- VH 9003** - 4 m hadice 1/4" R2AT
- GE 2009** - mazacej pištole s ohybnou hubicou  
ukončenou 4-čelust'ovou maznicou a priamou otočnou spojku
- GC 9011** - krytu s priemerom 400 mm
- GM 9009** - stieracej membrány s priemerom 390 mm



## GK 1115

ROVNAKÁ AKO GK 1104 ALE S  
pneumatickým čerpadlom pre tuky 50:1  
dĺžka 750 mm - mod. GP1013

## GK 1105

MOBILNÁ MAZACIA JEDNOTKA PRE SUDY 180/220 kg  
ZLOŽENÁ Z:

- VT 9002** - vozíka so 4 kolesami a brzdou
- GP 1003** - pneumatického čerpadla pre tuky 60:1 s dĺžkou 950mm
- RHN 1121** - spojky 3/8" x 1/4" Bsp
- VH 9003** - 4 m hadice 1/4" R2AT
- GE 2009** - mazacej pištole s ohybnou hubicou  
ukončenou 4-čelust'ovou maznicou a priamou otočnou spojku
- GC 9009** - krytu s priemerom 610 mm
- GM 9008** - stieracej membrány s priemerom 585 mm
- X 0186** - 1/4" regulátora tlaku vzduchu



## GK 1120

ROVNAKÁ AKO GK 1105 ALE S  
pneumatickým čerpadlom pre tuky 50:1  
dĺžka 950 mm - mod. GP1014

## GK 1106 MOBILNÁ MAZACIA JEDNOTKA PRE SUDY 180/220 kg

ZLOŽENÁ Z:

- VT 9002** - vozíka so 4 kolesami a brzdou
- GP 1003** - pneumatického čerpadla pre tuky 60:1s dĺžkou 950mm
- RHN 1121** - spojky 3/8" x 1/4" Bsp
- VH 9002** - 1,5 m spojovacej hadice 1/4" R2AT
- GE 2009** - mazacej pištole s ohybnou hubicou ukončenou 4-čelustovú maznicou a priamou otočnou spojkou
- GC 9009** - krytu s priemerom 600 mm
- GM 9008** - stieracej membrány s priemerom 585 mm
- X 0186** - 1/4" regulátora tlaku vzduchu
- GA 2111** - otvoreného hadicového navijaka typ "small" s 10 m hadicou 1/4" R2AT



## GK 1116 ROVNAKÁ AKO GK 1106 ALE S pneumatickým čerpadlom pre tuky 50:1 dĺžka 950 mm - mod. GP1014

## GK 1107 MOBILNÁ MAZACIA JEDNOTKA PRE SUDY 180/220 kg

ZLOŽENÁ Z:

- VT 9001** - veľkého vozíka so 4 kolesami a brzdou
- GP 1003** - pneumatického čerpadla pre tuky 60:1 s dĺžkou 950mm
- RHN 1121** - spojky 3/8" x 1/4" Bsp
- VH 9002** - 1,5 m spojovacej hadice 1/4" R2AT
- GE 2009** - mazacej pištole s ohybnou hubicou ukončenou 4-čelustovú maznicou a priamou otočnou spojkou
- GC 9009** - krytu s priemerom 600 mm
- GM 9008** - stieracej membrány s priemerom 585 mm
- X 0186** - 1/4" regulátora tlaku vzduchu
- GA2111** - otvoreného hadicového navijaka typ "small" s 10 m hadicou 1/4" R2AT



## GK 1117 ROVNAKÁ AKO GK 1107 ALE S pneumatickým čerpadlom pre tuky 50:1 dĺžka 950 mm - mod. GP1014

## GK 1108 MOBILNÁ MAZACIA JEDNOTKA PRE SUDY 180/220 kg

ZLOŽENÁ Z:

- VT 9001** - veľkého vozíka so 4 kolesami a brzdou
- GP 1003** - pneumatického čerpadla pre tuky 60:1s dĺžkou 950mm
- RHN 1121** - spojky 3/8" x 1/4" Bsp
- VH 9003** - 4 m hadice 1/4" R2AT
- GE 2009** - mazacej pištole s ohybnou hubicou ukončenou 4-čelustovú maznicou a priamou otočnou spojkou
- GC 9009** - krytu s priemerom 600 mm
- GM 9008** - stieracej membrány s priemerom 585 mm
- X 0186** - 1/4" regulátora tlaku vzduchu



## GK 1118 ROVNAKÁ AKO GK 1108 ALE S pneumatickým čerpadlom pre tuky 50:1 dĺžka 950 mm - mod. GP1014

# RUČNÉ MAZACIE SADY

TUK

## GK 2001

RUČNÁ MAZACIA SADA  
PRE SUDY20/30 kg

ZLOŽENÁ Z:  
GP 2003 ručného pákového čerpadla  
GM 9001 membrány s priemerom 290 mm.  
GC 9001 krytu s priemerom 330 mm

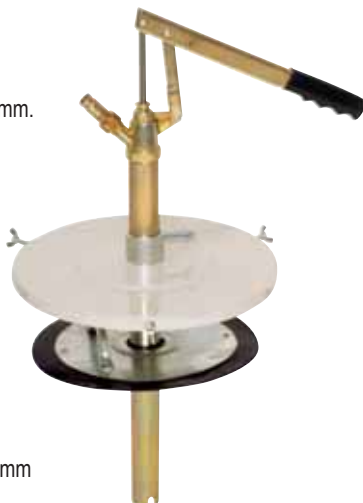

## GK 2002

ROVNAKÁ AKO GK 2001 ALE  
PRE SUDY50/60 kg

ZLOŽENÁ Z:  
GP 2004 ručného pákového čerpadla  
GM 9002 membrány s priemerom 380 mm  
GC 9003 krytu s priemerom 385 mm

## GK 2005

RUČNÁ MAZACIA SADA  
PRE SUDY20/30 kg

ZLOŽENÁ Z:  
ručného čerpadla  
stieracej membrány o Ø310 mm  
krytu o Ø310 mm  
hadice 1,5 m s ventilom  
a 4-čelust'ovou maznicou

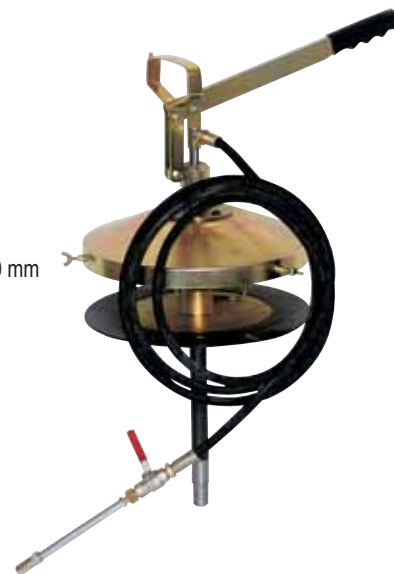

# PRENOSNÉ RUČNÉ MAZACIE SADY

TUK

## GD 2001

VYSOKO TLAKOVÁ RUČNÁ  
MAZACIA JEDNOTKA  
S NÁDOBOU NA14 kg

ZLOŽENÁ Z:  
VH 9002 - 1,5 m hadice R2AT  
GAP 342 - ohybnej hubice a  
4-čelust'ovou maznicou



## GP 2005

PRENOSNÁ RUČNÁ MAZACIA SADA  
S NÁDOBOU NA12 kg

ZLOŽENÁ Z:  
ručného pákového čerpadla  
krytu  
membrány  
výdajnej hadice 1,5 metra  
uzavierateľného ventila  
4-čelust'ovej maznice



## GD 1001

PNEUMATICKÁ MOBILNÁ MAZACIA  
SADA S NÁDOBOU NA14 kg

ZLOŽENÁ Z:  
GP 1012 čerpadla pre tuky 60:1 – 500 mm  
VH 9003 4m hadice R2AT1/4"  
GE 2009 mazacej pištole  
s ohybnou hubicou  
a 4-čelust'ovou maznicou